

赤外線投光器内蔵
屋外用カラーCCDカメラ

Telstar

TR-839C

取扱説明書 (保証書付)

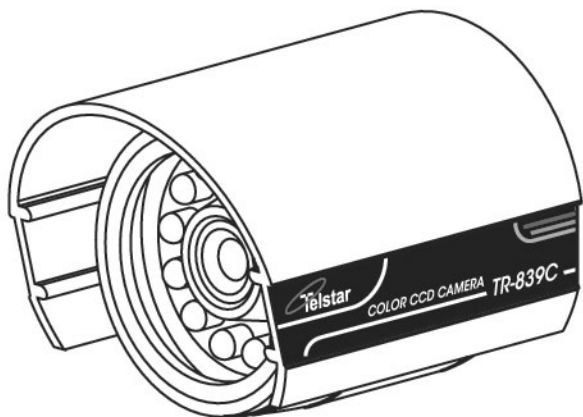

目次

1. 安全上の注意	P2,3
2. 特長	P4
3. ご使用前に	P4
4. TR-839C仕様	P5
5. 各部名称・寸法	P5
6. カメラの取付方法	P6
7. カメラの接続方法	P7
8. 別売りオプション	P7
9. 保証書	P8

■ 安全上のご注意

ご使用前にこの「安全上のご注意」と「取扱説明書」をよくお読みの上、正しくお使いください。お読みになった後は、いつでも見られる所に保管して下さい。

■ 絵表示について

この「安全上のご注意」は、製品を安全に正しくお使いいただき、あなたや他の人々への危害や財産への損害を未然に防止するために、いろいろな絵表示をしています。内容をよく理解してから本文をお読み下さい。



警告

この表示を無視して、誤った取扱をすると、人が死亡または重傷を負う可能性が想定される内容を示しています。



注意

この表示を無視して、誤った取扱をすると、人が傷害を負う可能性が想定される内容、および物的損害のみの発生が想定される内容を示しています。



注意(警告を含む)を促す内容があることを告げるものです。(左の例は感電注意)



禁止の行為であることを告げるものです。(左の例は分解禁止)



行為を強制したり指示する内容を告げるものです。
(左の例は電源プラグをコンセントから抜く)



警告



水などかからないようにして下さい

■ACアダプターの上に(花瓶、植木鉢、コップ)や水などの入った容器または金属物を置かないで下さい。こぼれたり中に入った場合、火災・感電の原因となります。



分解・改造しないで下さい

■本機を分解・改造しないで下さい。内部には電圧の高い部分があり、事故・火災・感電の原因となります。



異常状態で使用しないで下さい

■万が一、発熱していたり煙が出ている、変な臭いがあるなどの異常状態のまま使用すると、火災・感電の原因となります。すぐにACアダプターをコンセントから抜いて下さい。煙が出なくなるのを確認してから販売店に修理をご依頼下さい。お客様による修理は危険です。絶対おやめ下さい。

⚠ 警告



この機器の取扱について

- 表示された電源電圧以外の電圧で使用しないで下さい。火災・感電の原因となります。必ず付属のACアダプターをご使用下さい。
- 電源コードを傷つけたり、破損したり、加工したり、無理に曲げたり、ねじったり、引っ張ったりしないでください。また、重い物を乗せたり、加熱したりしないで下さい。電源コードが破損し火災・感電の原因となります。
- 濡れた手でACアダプターを抜き差ししないで下さい。感電の原因となります。



異物が入った時は

- ACアダプターを濡らさぬようご注意ください。火災・感電の原因となります。雨天、降雪中、海岸、水辺での使用は特にご注意下さい。
- 万が一、異物や水が本機内部に入った場合は、ACアダプターを抜いて、販売店にご連絡下さい。そのまま使用すると、火災・感電の原因となります。特に、お客様のいるご家庭ではご注意ください。



落としたり、破損したときは

- 万が一、本機を落としたり、破損した場合はACアダプターを抜いて販売店にご連絡下さい。

⚠ 注意



設置場所について

- ぐらついた台の上や傾いた所など不安定な場所に置かないでください。落ちたり、倒れたりして、けがの原因となることがあります。
- 湿気やほこりの多い場所に置かないで下さい。火災・感電の原因となることがあります。
- 炎天下の車中に長時間放置しないでください。高温によりキャビネット等が加熱・変形・溶解することがあります。



この機器の取扱について

- 電源コードをストーブ等の熱器具に近づけないで下さい。コードの被覆が溶けて、火災・感電の原因となることがあります。
- ACアダプターをコンセントから抜くときは電源コードを引っ張らないで下さい。コードを引っ張るとコードが傷つき、火災・感電の原因となることがあります。



ご使用にならないときは

- ご使用にならないときは、安全のため必ずACアダプターをコンセントから抜いて下さい。



本機の上に重い物を置かないで下さい

- 重い物を置くと、置いた物がバランスが崩れて倒れたり、落下して、けがの原因となることがあります。



免責事項

- 本製品は、盗難防止器具・災害防止器具ではありません。本製品の動作の正常・異常にかかわらず、犯罪・事故が発生した場合の損害については、当社は一切責任を負いません。
- 製品の設置（取り付け・取り外しなど）により生じた建物等への損傷やその他の損害について、当社は一切責任を負いません。
- 地震・雷・風水害および当社の責任以外の火災、第三者による行為、その他の事故・お客様の故意または過失、誤用、その他の異常な条件下での使用により生じた損害に関して、当社は一切責任を負いません。
- 本製品の使用または使用不能から生ずる付随的な損害（事業利益の損失・事業の中断・記憶内容の変化・消失など）に関して、当社は一切責任を負いません。

TR-839C 取扱説明書

この度は、TR-839Cをお買い上げいただき、誠にありがとうございます。電源を入れる前に、本説明書をよくお読みになってからご使用ください。又、末永くご愛用いただくために、この説明書は必ず大切に保管していただきますようお願いいたします。

特長

- 撮像素子に1/4型25万画素カラーCCDを採用。
- 周囲の明るさに応じて赤外線LEDが自動点灯。
- 雨に強い設計なので屋外にも設置可能。(IP65)
- 天井、壁面に取り付けできる専用取付スタンド付属。
- 水滴や直射日光から本体を守る日除けを標準装備。
- 接続ケーブル20m付属。

ご使用の前に

直接日光が当たる場所や高温多湿、雨が直接あたる場所、ほこり、振動の多い場所、水中を避けて設置して下さい。パッケージの中に下記のものが入っていますので確認して下さい。

<input type="checkbox"/> カメラ本体(日除け付き)	×1
<input type="checkbox"/> 接続ケーブル(約20m)	×1
<input type="checkbox"/> RCA、電源変換ケーブル(約15cm)	×1
<input type="checkbox"/> 取付スタンド	×1
<input type="checkbox"/> 木ネジ	×3
<input type="checkbox"/> コンクリート取付用アンカー	×3
<input type="checkbox"/> ACアダプター(ケーブル長 約1.8m)	×1
<input type="checkbox"/> 取扱説明書(保証書付き)	×1

注意事項

- 本製品は、夜間の撮影を可能にするため、赤外線に対する感度が高くなっています。そのため、赤外線を強く反射する物(化学繊維の含まれた衣服等)を撮影すると色が変色して見えることがあります。
- 本製品のキャビネットを開けないでください。(保証対象外になります)

TR-839C仕様

赤外線投光器内蔵屋外用カラーCCDカメラ

撮像素子	1/4型カラー CCD	電源入力端子	DC電源ジャック
有効画素数	約25万画素	映像出力	コンポジット、1.0Vp-p 75Ω
レンズ	3.6 mm F2.0	保護等級	IP65
水平画角	56°	電源	付属ACアダプター(ケーブル長1.8m)
水平解像度	350 TV 本	カメラ電源電圧	DC 12V ±10%
映像S/N比	48 dB	カメラ消費電流	100 mA (IR OFF) 200 mA (IR ON)
最低照度	0 ルクス (IR ON)	全消費電力	AC100V 3W (IR OFF) 4W (IR ON)
電子シャッター	(1/60 ~1/ 10,000秒(自動連続可変))	使用温度範囲	-10℃ ~+45℃
ホワイトバランス	自動追尾	外形寸法(本体のみ)	φ53.5 X 60 mm
赤外線波長	850 nm	(日除け付)	62 (W)×58 (H)×80(D)mm
赤外線投光距離	約5 m	質量	約 270 g(本体のみ)
映像出力端子	RCAピンプラグ		約 330 g (日除け付)

IRは、赤外線投光を意味します。

各部名称・寸法

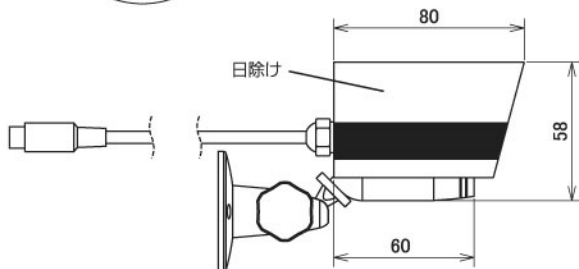
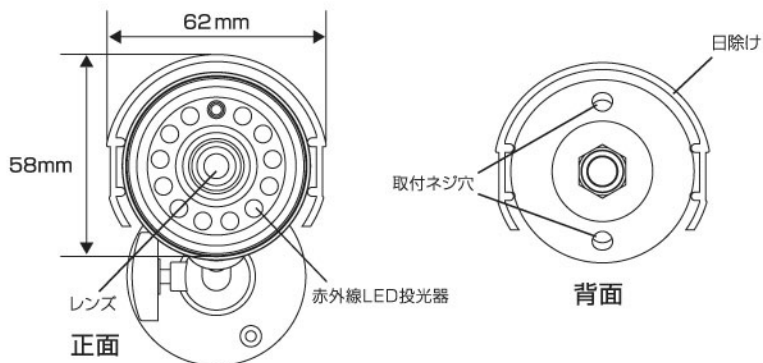

側面

※ 日除けはスライドさせることができますので、設置場所に応じて調整できます。

カメラの取付方法

カメラを壁に取付ける際、壁の強度や設置方向を十分に確かめてください。設置には必ず付属の木ネジを使用し、カメラ・ケーブル類が落下しないようにしっかりと固定してください。

1. 実際の設置場所で製品を仮組みして取付スタンドの切り欠きの位置を確認してください。
2. 本製品の外形寸法、映像の撮影範囲を確認し、設置場所を決定してください。
3. 本製品は壁面と天井のどちらにでも設置できます。下図を参考に取付スタンドを木ネジで壁面または、天井にしっかりと固定します。

壁面に固定する場合

天井に固定する場合

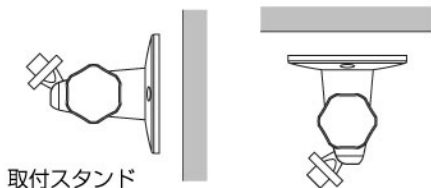

取付スタンド

コンクリート取付用アンカーの使用法

ご使用の際は、予め壁にφ5.5mm～φ6.0mmの穴を開けてアンカーを打ち込みます。次に、図のようにスタンドを固定するためにネジを締めます。

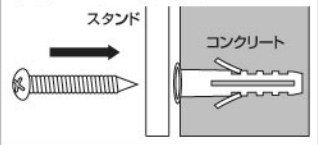

4. 本体の取付ネジ穴にスタンドのネジをあわせてスタンド先端部を回してカメラを固定します。
壁面に取り付ける場合と天井に取り付ける場合では取付ネジ穴の位置が変わります。下図を参考に取付を行ってください。

壁面に固定する場合

天井に固定する場合

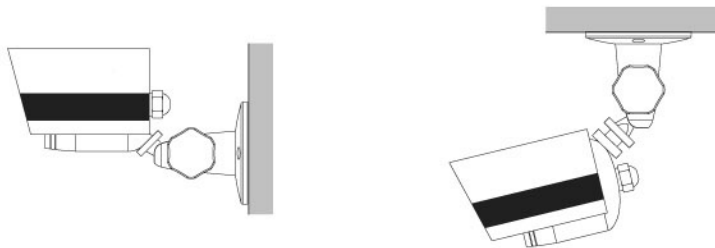

カメラの接続方法

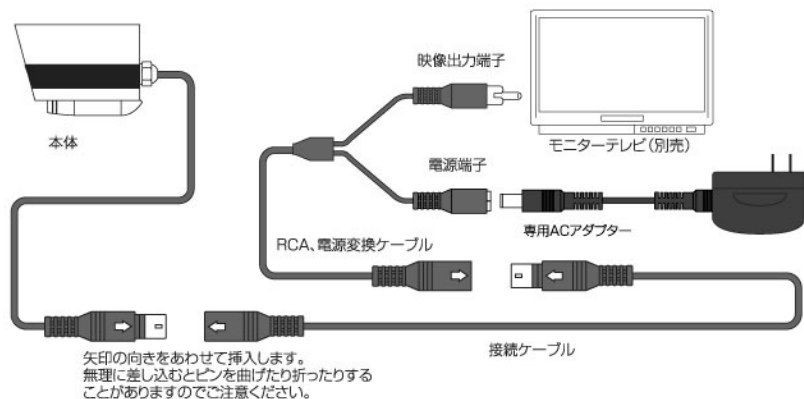

コネクタ部が屋外になる場合は、市販の自己融着テープを巻いて下さい。

別売りオプション

ケーブル長が足りない場合には別途オプションの延長ケーブルが必要になります。

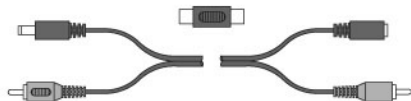

延長ケーブルC-10VP (10m・変換コネクタ付き) 希望小売価格 2,520円(税別 2,400円)

延長ケーブルC-20VP (20m・変換コネクタ付き) 希望小売価格 4,095円(税別 3,900円)



延長ケーブルC-WM20 (20mミニDINコネクタ) 希望小売価格：オープン

※別売りオプションの延長ケーブルを使用した場合は、ケーブルが長くなるため、
周辺環境によって画面にノイズが入ることがあります。

保証書

機種名	TR-839C		
お買いあげ年月日	年	月	日
販売店名/住所/TEL			
ご氏名			
ご住所			
電話番号	()	()	

印

1年間保証 お買い求めの日よりご購入の年月日と販売店名を記入してもらってください。

お客様へ

この度はTR-839Cをお買い上げいただきまして、誠にありがとうございました。本保証書は下記の条件に従い、上記製品に対する保証サービスをご提供申し上げます。記入事項に記載のない保証書は無効となりますので、記入の有無をご確認の上、漏れの事項がありましたら、直ちにお買い上げの販売店にお申し付けください。本保証書は、再発行いたしませんので、紛失しないよう大切に保管してください。

販売店様へ

本保証書は、所定事項を記入して効力を発揮するものです。必ず、お買上日・貴販売店名・ご住所電話番号をご記入、ご捺印の上、お客様にお渡しください。

保証規定

正常なご使用状態のもとで保証期間内に万が一故障した場合は、保証規定にしたがって無料で故障の修理をさせていただきます。保証期間はご購入求めになった日より1年間です。次のような場合には、保証期間内でも有償修理となります。

- 本製品の説明書に記載された使用方法および注意事項に反するお取り扱いによって生じた故障・損傷の場合。
- お買い上げ後の輸送や振動、落下、衝撃などお取り扱いが不適当なため生じた故障・損傷の場合。
- 火災、地震、風水害、落雷、その他の天災地変、公害、塩害、ガス害、異常電圧や指定外の電源使用等により生じた故障・損傷の場合。
- 接続している他の機器、その他外部要因に起因して生じた故障・損傷の場合。
- 不適当な改造、調整、部品交換などをされたことにより生じた故障・損傷の場合。
- 本保証書のご提示がない場合。
- 本保証書の所定事項の未記入、あるいは字句を書き換えられている場合。
- 本保証書に販売店印のない場合。

本製品の故障・損傷、またはその使用中に生じた直接または間接の損害につきましては、弊社は一切の責任を負いかねますのでご了承ください。

この保証書によって、お客様の法律上の権利を制限するものではありませんので、保証期間経過後の修理、アフターサービスなどについてご不明の場合はお買い上げの販売店またはサービス実施店へお問い合わせください。



- 本製品は日本国内での使用を前提とするもので海外ではご使用になれません。
- 本製品は緊急事態等を未然に防ぐ設置ではありません。
- 本製品の故障、運搬の不具合などによって発生した損害については当社は一切の責任を負いませんのでご了承ください。