

Telstar 赤外線投光器付小型カラーCCDカメラ

TR-09CW 取扱説明書 (保証書付)

この度は「TR-09CW」をお買い上げいただき、誠にありがとうございます。電源を入れる前に、本説明書をよくお読みになってからご使用ください。



また、末永くご愛用いただくために、この説明書は必ず大切に保管していただきますようお願いいたします。



安全上のご注意



ご使用前にこの「安全上のご注意」と「取扱説明書」をよくお読みの上、正しくお使いください。お読みになったあとは、いつでも見られる所に保管してください。





絵表示について





この「安全上のご注意」は、製品を安全に正しくお使いいただき、あなたや他の人々への危害や財産への損害を未然に防止するために、いろいろな絵表示をしています。内容をよく理解してから本文をお読みください。

-  **警告** この表示を無視して、誤った取扱をすると、人が死亡または重傷を負う可能性が想定される内容を示しています。
-  **注意** この表示を無視して、誤った取扱をすると、人が障害を負う可能性が想定される内容、および物的損害のみの発生が想定される内容を示しています。

-  **注意 (警告を含む)** を促す内容があることを告げるものです。(左の例は感電注意)
-  **禁止の行為** であることを告げるものです。(左の例は分解禁止)
-  **行為を強制したり指示する内容**を告げるものです。(左の例は電源プラグをコンセントから抜く)

| 警告 | |
|---|--|
|  | 水などがかからないようにしてください ■本機の上に(花瓶、植木鉢、コップ)や水などの入った容器または金属物を置かないでください。こぼれたり中に入った場合、火災・感電の原因となります。 |
|  | 分解・改造しないでください ■本機を分解・改造しないでください。内部には電圧の高い部分があり、事故・火災・感電の原因となります。 |
|  | 異常状態で使用しないでください ■万一、発熱していたり、煙が出ていたり、へんな臭いがあるなどの異常状態のまま使用すると、火災・感電の原因となります。すぐにACアダプターをコンセントから抜いてください。 煙が出なくなるのを確認してから販売店に修理をご依頼ください。 お客様による修理は危険ですから絶対におやめください。 |

| 警告 | |
|---|--|
|  | この機器の取り扱いについて ■表示された電源電圧以外の電圧で使用しないでください。 又、必ず付属のACアダプターをご使用ください。火災・感電の原因となります。 |
|  | ■電源コードを傷つけたり、破損したり、加工したり、無理に曲げたり、ねじったり、引っ張ったりしないでください。また、重いものを乗せたり、加熱したりしないでください。電源コードが破損し火災・感電の原因となります。 ■万一、電源コードが傷んだら(芯線の露出、断線など)使用しないでください。そのまま使用すると火災・感電の原因となります。 ■濡れた手でACアダプターを抜き差ししないでください。感電の原因となります。 |
|  | 異物が入ったときは ■本機に水や金属が入ったり、濡らさぬようご注意ください。火災・感電の原因となります。 ■万一、異物や水が本機の内部に入った場合は、ACアダプターを電源から抜いて販売店にご連絡ください。そのまま使用すると火災・感電の原因となります。特に、お子さまのいるご家庭ではご注意ください。 |
|  | 落としたり、破損したときは ■万一、本機を落としたり、破損した場合はACアダプターをコンセントから抜いて販売店にご連絡ください。 そのまま使用すると火災・感電の原因となります。 |

| 注意 | |
|---|--|
|  | 設置場所について ■ぐらついた台の上や傾いた所など不安定な場所に置かないでください。落ちたり、倒れたりして、けがの原因となることがあります。 ■湿気やほこりの多い場所、熱器具の近くには設置しないでください。火災・感電の原因となることがあります。 ■炎天下の車中に長時間放置しないでください。高熱によりキャビネット等が加熱・変形・溶解することがあります。 |
|  | この機器の取り扱いについて ■電源コードをストーブ等の熱器具に近づけないでください。コードの被覆が溶けて、火災・感電の原因となることがあります。 |
|  | ■ACアダプターをコンセントから抜くときは電源コードを引っ張らないでください。コードを引っ張るとコードが傷つき、火災・感電の原因となることがあります。 |
|  | ご使用にならないときは ■ご使用にならないときは、安全のため必ずACアダプターをコンセントから抜いてください。 |
|  | 本機の上に重いものを置かないでください ■重いものを置くと、置いたものがバランスがくずれて倒れたり、落下して、けがの原因となることがあります。 |

R5512

保証書

お客様へ

このたびは TR-09CW をお買い上げいただきまして、誠にありがとうございました。本保証書は下記の条件に従い、上記製品に対する保証サービスをご提供申し上げます。記入事項に記載のない保証書は無効となりますので、記入の有無をご確認の上、漏れの事項がありましたら、直ちにお買い上げの販売店にお申し付けください。本保証書は、再発行いたしませんので、紛失しないよう大切に保管してください。

販売店様へ

本保証書は、所定事項を記入して効力を発するものです。必ず、製品名・製造番号・お買い上げ日・貴販売店名・ご住所・電話番号をご記入、ご捺印の上、お客様にお渡しください。

◆◆◆◆ 保証規定 ◆◆◆◆

正常なご使用状態のもとで保証期間内に万一故障した場合は、保証規定にしたがって無料で故障の修理をさせていただきます。保証期間はご購入の日より1年間です。次のような場合には、保証期間内でも有償修理となります。

- 本製品の説明書に記載された使用方法および注意事項に反するお取り扱いによって生じた故障・損傷の場合。
- お買い上げ後の輸送や振動、落下、衝撃などお取り扱いが不適当なため生じた故障・損傷の場合。
- 火災、地震、風水害、落雷、その他の天災地変、公害、塩害、ガス害、異常電圧や指以外の電圧の使用等などにより生じた故障・損傷の場合。
- 接続している他の機器、その他外部要因に起因して生じた故障・損傷の場合。
- 不適当な改造、調整、部品交換などをされたことにより生じた故障・損傷の場合。
- 消耗品の交換。
- 本保証書のご提示がない場合。
- 本保証書の所定事項の未記入、あるいは字句を書き換えられた場合。
- 本保証書に販売店印のない場合。

本製品の故障・損傷、またはその使用中に生じた直接的な電撃の損害につきましては、弊社は一切の責任を負いかねますのでご了承ください。この保証書によって、お客様の法律上の権利を制限するものではありませんので、保証期間経過後の修理、アフターサービスなどについて不明の場合はお買い上げの販売店またはサービス実施店へお問い合わせください。

| | | | |
|---------|-------------------|------|-------------|
| 機種名 | TR-09CW | 製造番号 | |
| お買い上げ日 | 年 月 日 | 保証期間 | お買い上げ日から1年間 |
| お客様御連絡先 | ご住所 お名前 TEL | | |
| 販売店名 | 住所・TEL | | |

印

コロナ電業株式会社 <http://www.corona-dengyo.co.jp>
〒115-0045 東京都北区赤羽1-64-11 TEL.03(3903)9711 FAX.03(3903)9710

ご使用前に

直接日光が当たる場所や高温多湿、雨が直接当たる場所、ほこり、振動の多い場所、水中を避けて設置してください。パッケージの中に下記のものが入っていますので確認してください。

- | | | | |
|-----------------------------------|----------|---|----------|
| <input type="checkbox"/> カメラ本体 |× 1 | <input type="checkbox"/> ACアダプタ (ケーブル長1.8m) |× 1 |
| <input type="checkbox"/> 接続ケーブル |× 1 | <input type="checkbox"/> 取扱説明書 (保証書付) |× 1 |
| <input type="checkbox"/> 木ネジ |× 1 | | |
| <input type="checkbox"/> スタンド |× 1 | | |
| <input type="checkbox"/> スタンド取付ネジ |× 6 | | |

各部の名称

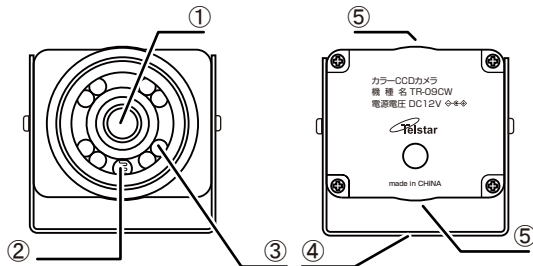

- ①レンズ
- ②Cdsセンサ
- ③赤外線LED
- ④スタンド
- ⑤UNC1/4-20用取付ネジ穴

カメラの接続方法

注意 カメラのコネクタと接続ケーブルをつなぐときにコネクタの向きに注意してください。指定の向き以外の接続すると故障の原因となります。

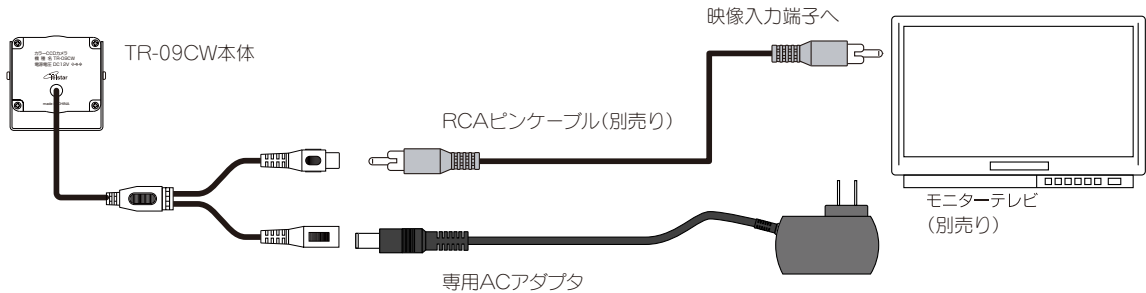

スタンド装着方法

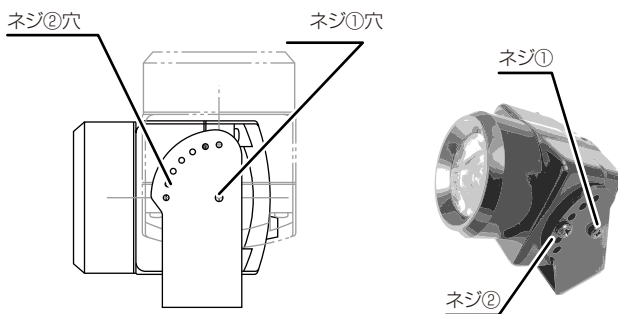

- ネジ①でカメラを固定します。
- ご希望の角度に合わせてネジ②でカメラの角度を固定します。

point ネジ②の穴は15°毎に設定されています。
稼動範囲(0°~90°)

仕様

| | | | | | |
|---------|-------------------|------|-----------------|---------|---------------------------|
| 撮像素子 | 1/4型カラーCCD(25万画素) | 水平画角 | 54° | カメラ電源電圧 | DC12V |
| 映像出力 | コンポジット信号 (NTSC) | 最低照度 | 0LUX(赤外線モード ON) | 消費電力 | AC100V 2.6W / 赤外線投光時 3.2W |
| 内蔵レンズ | 3.6mm F2.0 | S/N比 | 46dB以上 | 寸法 | 47×41×50mm |
| 水平解像度 | 420本 | 音声対応 | — | 重量 | 170g(本体のみ) |
| 赤外線投光距離 | 6~7m | | | | |

●製品改良の為に予告なく、仕様を変更することがあります。