

# 保証書

## お客様へ

この度は弊社製品をお買い上げいただきまして、誠にありがとうございます。本保証書は右記の条件に従い、下記製品に対する保証サービスをご提供申し上げます。記入事項に記載のない保証書は無効となりますので、記入の有無をご確認の上、記入漏れの事項がありましたら、直ちにお買い上げの販売店にお申し付けください。本保証書は、再発行いたしませんので、紛失しないように大切に保管してください。

## 販売店様へ

本保証書は、所定事項を記入して効力を発揮するものです。必ず、お買上日・貴販売店名・ご住所・電話番号をご記入、ご捺印の上、お客様にお渡しください。



- 本製品は日本国内での使用を前提とするもので海外ではご使用になれません。
- 本製品は緊急事態等を未然に防ぐ装置ではありません。
- 本製品の故障、通信の不具合などによって発生した損害について当社は一切の責任を負いませんのでご了承ください。

## 保証規定

正常なご使用状態のもとで保証期間内に万が一故障した場合は、保証規定にしたがって無料にて故障の修理をさせていただきます。保証期間はご購入の日より1年間です。次のような場合には、保証期間内でも有償修理となります。

- 本製品の説明書に記載された使用方法および注意事項に反するお取り扱いによって生じた故障・損傷の場合。
- お買い上げ後の輸送や振動、落下、衝撃などお取扱いが不適当なため生じた故障・損傷の場合。
- 火災、地震、風水害、落雷、その他天災地変、盗害、悪意、ガス害、異常電圧や指定外の電源使用などにより生じた故障・損傷の場合。
- 接続している他の機器、その他外部要因に起因して生じた故障・損傷の場合。
- 不適当な改造、調整、部品交換などをされたことにより生じた故障・損傷の場合。
- 本保証書の欠損が認められる場合。
- 本保証書の所定事項に未記入、あるいは字句を書き換えられている場合。
- 本保証書に販売店印のない場合。

本製品の故障・損傷、またはその使用中に生じた直接または間接の損害につきましては、弊社は一切の責任を負いかねますのでご了承ください。  
この保証書によって、お客様の法律上の権利を制限するものではありません。  
弊社では出張修理は対応しておりません。  
保証期間経過後の修理、アフターサービスなどについてご不明の場合は、お買い上げの販売店またはサービス実施店へお問合せください。

赤外線投光器内蔵  
屋外用カラーCCDカメラ



# TR-857WCP

## 取扱説明書 (保証書付)

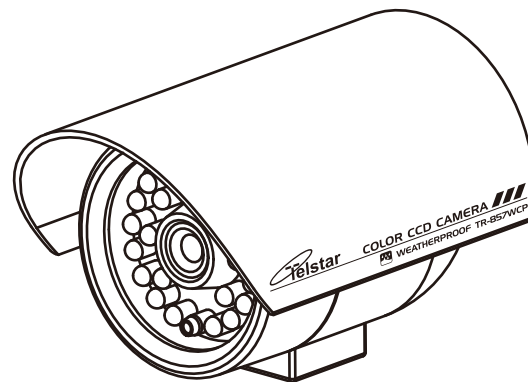

## 目次

1. 安全上の注意	P2,3
2. 特長	P4
3. ご使用の前に	P4
4. TR-857WCP仕様	P5
5. 各部名称・寸法	P5
6. カメラの取付方法	P6
7. カメラの接続方法	P7
8. 別売りオプション	P7
9. 保証書	P8

## 1年間保証

ご購入の年月日と販売店名を記入してもらってください。

お客様

ご住所

お名前

電話番号

( )

販売店

住所

お買い上げ年月日

年

月

日

店名

電話番号

( )

印

機種名 **TR-857WCP**

0820-0026-1044



コロナ電業株式会社

www.corona-dengyo.co.jp

〒115-0045 東京都北区赤羽1-64-11

TEL 03-3903-9711 FAX 03-3903-9710

www.corona-dengyo.co.jp

## 安全上のご注意

この度は弊社製品をお買い上げいただき、誠にありがとうございます。電源を入れる前に、本説明書をよくお読みになってからご使用ください。また、未永くご愛用いただくために、この説明書は必ず大切に保管していただきますようお願いいたします。

この「安全上のご注意」は、製品を安全に正しくお使いいただき、あなたや他の人々への危害や損害を未然に防止するためのものです。内容をよく理解してから本文をお読みください。

### ■ 絵表示について

 **警告** この警告事項に反した取り扱いをすると、人が死亡または重症を負う可能性があることを示します。

 **注意** この注意事項に反した取り扱いをすると、人が障害または物的損害を負う可能性があることを示します。

 △記号は、取り扱いを誤ると、事故につながる可能性があることを示します。(左図は感電注意)

 ●記号は、必ず守っていただきたいことから示します。(左図は電源プラグをコンセントから抜く)

 ○記号は、禁止行為を示します。記号の中の図は禁止事項を意味します。(左図は分解禁止)

 その他の指示内容を告げるものです。

## 警告

 **水などかからないようにしてください**  
 ■ 本機の上に(花瓶、植木鉢、コップ)や水などの入った容器などを置かないでください。水などがこぼれたり中に入った場合、火災・感電の原因となります。

 **分解・改造しないでください**  
 ■ 本機を分解・改造しないでください。内部には電圧の高い部分があり、火災・感電等の事故の原因となります。

 **異常の状態で使用しないでください**  
 ■ 万一、発熱していたり、煙が出ている、異臭がするなどの異常状態のまま使用すると、火災・感電等の事故の原因となります。すぐにACアダプタをコンセントから抜いてください。煙が出なくなっただことを確認してから販売店に修理をご依頼ください。お客様による修理は危険です。絶対におやめください。

## 警告

 **この機器の取扱いについて**  
 ■ 表示された電源電圧以外の電圧で使用しないでください。火災・感電等の事故の原因となります。必ず付属のACアダプタをご使用ください。  
 ■ 電源コードを傷つけたり、破損したり、加工したり、無理やり曲げたり、ねじったり、引っ張ったりしないでください。また、重い物を乗せたり、加熱したりしないでください。電源コードが破損し火災・感電等の事故の原因となります。  
 ■ 濡れた手でACアダプタを抜き差ししないでください。感電の原因となります。

 **異物が入った時は**  
 ■ ACアダプタを濡らさぬようご注意ください。火災・感電等の事故の原因となります。雨天、降雪中、海岸、水辺での使用は特にご注意ください。  
 ■ 万一、異物や水が本機内部に入った場合は、ACアダプタを抜いて、販売店にご連絡ください。そのまま使用すると、火災・感電等の事故の原因となります。特にお客様のいるご家庭ではご注意ください。

 **落としたり、破損したときは**  
 ■ 万一、本機を落としたり、破損した場合はACアダプタを抜いて販売店にご相談ください。

## 注意

 **設置場所について**  
 ■ ぐらついた台の上や傾いた所など不安定な場所に置かないでください。落ちたり、倒れたりして、けがの原因になることがあります。  
 ■ 湿気やほこりの多い場所に置かないでください。火災・感電等の事故の原因となることがあります。  
 ■ 直射日光の当たる場所、車のトランクやダッシュボードなど高温になる場所で長時間使用・保管しないでください。キャビネット等が熱により変形することがあります。  
 ■ 屋外や室内等の設置において、温度差により結露(水滴)が発生しやすくなりますのでご注意ください。また、結露が発生しやすい場所(風呂場、台所や水まわり等)に設置しないでください。結露しますと電子部品の誤作動・故障・寿命の短縮等の原因となります。

 **この機器の取扱いについて**  
 ■ 電源コードをストーブ等の熱器具に近づけないでください。コードの被覆が溶けて、火災・感電等の事故の原因となります。  
 ■ ACアダプタをコンセントから抜くときは電源コードを引っ張らないでください。コードを引っ張るとコードが傷つき、火災・感電等の事故の原因となります。

 **ご使用にならないときは**  
 ■ ご使用にならないときは、安全のため必ずACアダプタをコンセントから抜いてください。

 **本機の上に重い物を置かないでください**  
 ■ 重い物を置くと、置いた物のバランスが崩れて倒れたり、落下してけがの原因となることがあります。

 **免責事項**  
 ■ 本製品は、盗難防止器具・災害防止器具ではありません。本製品の動作の正常・異常にかかわらず、犯罪・事故が発生した場合の損害については、当社は一切責任を負いません。  
 ■ 製品の設置(取り付け・取り外しなど)により生じた建物等への損傷やその他の損害について、当社は一切責任を負いません。  
 ■ 地震・雷・風水害および当社の責任以外の火災、第三者による行為、その他の事故・お客様の故意または過失、誤用、その他の異常な条件下での使用により生じた損害に関して、当社は一切責任を負いません。  
 ■ 本製品の使用または使用不能から生ずる付随的な損害(事業利益の損失・事業の中断・記憶内容の変化・消失など)に関して、当社は一切責任を負いません。

# 赤外線投光器内蔵屋外用カラーCCDカメラ TR-857WCP取扱説明書

この度は、TR-857WCPをお買い上げいただき、誠にありがとうございます。  
電源を入れる前に、本説明書をよくお読みになってからご使用ください。  
又、末永くご愛用いただくために、この説明書は必ず大切に保管していただきます  
ようお願いいたします。

## 特長

- 撮像素子に1/3型38万画素カラーCCDを採用。
- 周囲の明るさに応じて赤外線LEDが自動点灯。
- 雨に強い設計なので屋外にも設置可能。(IP66)
- 天井、壁面に取り付けできる専用取付スタンド付属。
- 水滴や直射日光から本体を守る日除けを標準装備。
- 接続ケーブル20m付属。

## ご使用前に

直接日光が当たる場所や高温多湿、雨が直接あたる場所、ほこり、振動の多い場所、水中を避けて設置して下さい。パッケージの中に下記のものが入っていますので確認して下さい。

- |                                                 |    |
|-------------------------------------------------|----|
| <input type="checkbox"/> カメラ本体(日除け付き、ケーブル約0.8m) | ×1 |
| <input type="checkbox"/> 接続ケーブル(約20m)           | ×1 |
| <input type="checkbox"/> 取付スタンド                 | ×1 |
| <input type="checkbox"/> 木ネジ                    | ×3 |
| <input type="checkbox"/> ボルト、ワッシャー、ナット          | ×3 |
| <input type="checkbox"/> コンクリート取付用アンカー          | ×3 |
| <input type="checkbox"/> ACアダプター(ケーブル長 約1.8m)   | ×1 |
| <input type="checkbox"/> 取扱説明書(保証書付き)           | ×1 |

### 注意事項

- 本製品は、夜間の撮影を可能にするため、赤外線に対する感度が高くなっています。そのため、赤外線を強く反射する物(化学繊維の含まれた衣服等)を撮影すると色が変色して見えることがあります。
- 本製品のキャビネットを開けないでください。(保証対象外になります)

## TR-857WCP仕様

赤外線投光器内蔵屋外用カラーCCDカメラ

撮像素子	1/3型カラー CCD	電源入力端子	DC電源ジャック
有効画素数	約38万画素	映像出力	コンポジット、1.0Vp-p 75Ω
レンズ	6 mm F2.0	保護等級	IP66
水平画角	45°	電源	付属ACアダプター(ケーブル長1.8m)
水平解像度	480 本	カメラ電源電圧	DC 12V ±10%
映像S/N比	48 dB	カメラ消費電流	100 mA (IR OFF) 300 mA (IR ON)
最低照度	0 ルクス (IR ON)	全消費電力	AC100V 2.0W (IR OFF) 4.5W (IR ON)
電子シャッター	(1/160 ~ 1/10,000秒(自動連続可変))	使用温度範囲	-10℃ ~ +45℃
ホワイトバランス	自動追尾	外形寸法(本体のみ)	φ63 X 90 mm
赤外線波長	850 nm	(日除け付)	73 (W) x 67 (H) x 121 (D) mm
赤外線投光距離	約 8 m	質量	約 350 g(本体のみ) 約 410 g (日除け付)
映像出力端子	RCAピンプラグ		

表中のIRは、赤外線投光を意味します。

## 各部名称・寸法

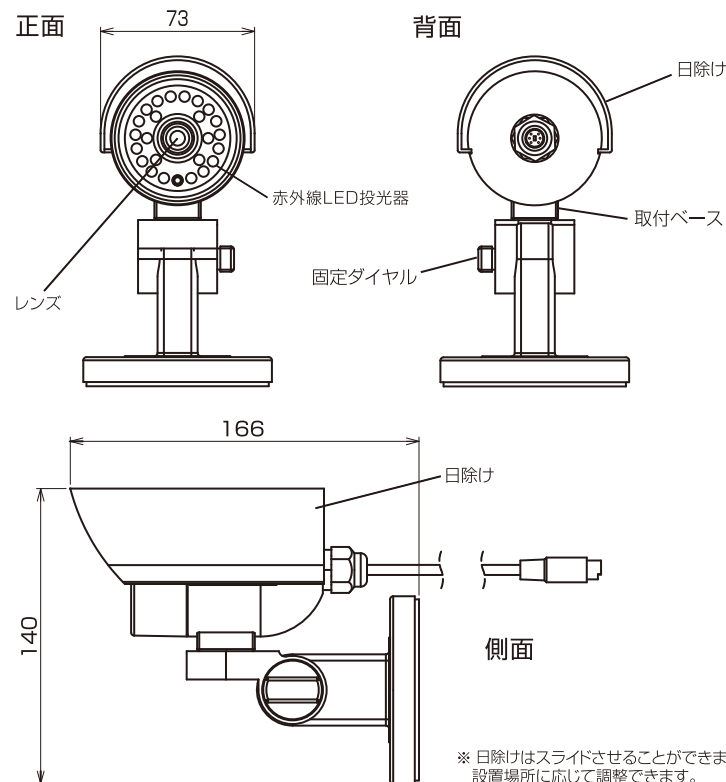

※ 日除けはスライドさせることができますので、設置場所に応じて調整できます。

## カメラの取付方法

カメラを壁に取付ける際、壁の強度や設置方向を十分に確かめてください。設置には必ず付属の木ネジを使用し、カメラ・ケーブル類が落下しないようにしっかりと固定してください。

1. 実際の設置場所で製品を仮組みして取付スタンドの切り欠きの位置を確認してください。
2. 本製品の外形寸法、映像の撮影範囲を確認し、設置場所を決定してください。
3. 本製品は壁面と天井のどちらにでも設置できます。天井に取付ける場合は、日除けカバーを取り外してカメラ底面の取付ベースをはずしてカメラ上面に付け換えてください。

壁面に固定する場合

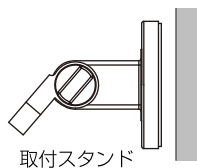

取付スタンド

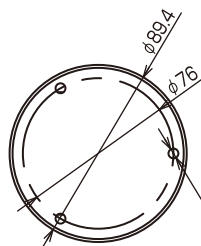

スタンド底面図・寸法

天井に固定する場合

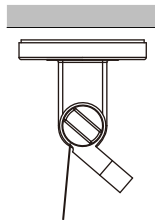

固定ダイヤルを回して固定します。

### コンクリート取付用アンカーの使用方法

ご使用の際は、予め壁に $\phi 5.5\text{mm} \sim \phi 6.0\text{mm}$ の穴を開けてアンカーを打ち込みます。次に、図のようにスタンドを固定するためにネジを締めます。

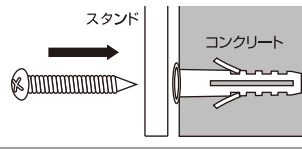

4. 本体の取付ネジ穴にスタンドのネジをあわせてスタンド先端部を回してカメラを固定します。

壁面に固定する場合

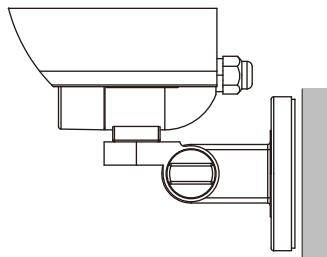

天井に固定する場合

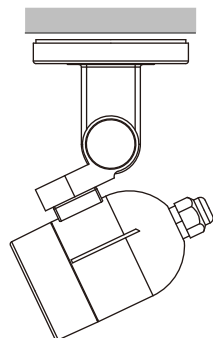

## カメラの接続方法

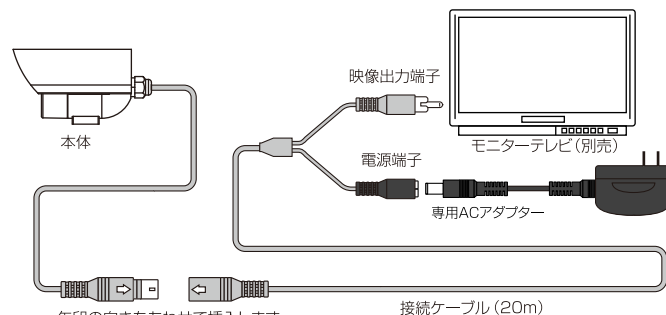

矢印の向きをあわせて挿入します。  
無理に差し込むとピンを曲げたり折ったりすることがありますのでご注意ください。

コネクタ部が屋外になる場合は、市販の自己融着テープを巻いて下さい。

## 別売りオプション

ケーブル長が足りない場合には別途オプションの延長ケーブルが必要になります。

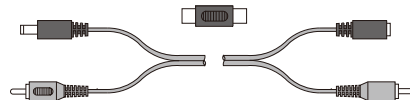

延長ケーブルC-10VP (10m・変換コネクタ付き) 希望小売価格 2,520円 (税別 2,400円)

延長ケーブルC-20VP (20m・変換コネクタ付き) 希望小売価格 4,095円 (税別 3,900円)

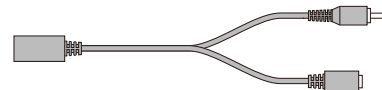

延長ケーブルC-40DW (40m) 希望小売価格：オープンプライス

※延長ケーブルC-40DW (40m) を使用した場合、同梱の20mケーブルは使用できません。予めご了承ください。

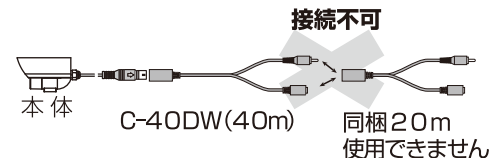

接続不可

本体

C-40DW (40m)

同梱20m  
使用できません

※別売りオプションの延長ケーブルを使用した場合は、ケーブルが長くなるため、周辺環境によって画面にノイズが入ることがあります。