

# 保証書

機種名	TR-854WVP		
お買いあげ年月日	年	月	日
販売店名/住所/TEL			
ご氏名			
ご住所			
電話番号	( )		

**1年間保証** お買い求めの販売店でご購入の年月日と販売店名を記入してもらってください。

## お客様へ

この度はTR-854WVPをお買い上げいただきまして、誠にありがとうございました。本保証書は下記の条件に従い、上記製品に対する保証サービスをご提供申し上げます。記入事項に記載のない保証書は無効となりますので、記入の有無をご確認の上、漏れの事項がありましたら、直ちにお買い上げの販売店に申し付けください。本保証書は、再発行いたしませんので、紛失しないよう大切に保管してください。

## 販売店様へ

本保証書は、所定事項を記入して効力を発揮するものです。必ず、お買上日・貴販売店名・ご住所電話番号をご記入、ご捺印の上、お客様にお渡しください。

## 保証規定

正常なご使用状態のもと、保証期間内に方が一故障した場合は、保証規定にしたがって無料で故障の修理をさせていただきます。保証期間は「お買い求めになった日より1年間」です。次のような場合には、保証期間内でも有償修理となります。

- a. 本製品の説明書に記載された使用方法および注意事項に反するお取り扱いによって生じた故障・損傷の場合。
- b. お買い上げ後の輸送や振動、落下、衝撃などお取り扱いが不適当なため生じた故障・損傷の場合。
- c. 火災・地震・雷・洪水・暴風雨・落雷、その他の天災地変、公害、塩害、ガス害、異常電圧や指定外の電源使用等により生じた故障・損傷の場合。
- d. 接続している他の機器、その他外部要因に起因して生じた故障・損傷の場合。
- e. 不適当な改造、調整、部品交換などをされたことにより生じた故障・損傷の場合。
- f. 本保証書のご提示がない場合。
- g. 本保証書の所定事項の未記入、あるいは字句を書き換えられている場合。
- h. 本保証書に販売店印のない場合。

本製品の故障・損傷、またはその使用中に生じた直接または間接の損害につきましては、弊社は一切の責任を負いかねますのでご了承ください。

この保証書によって、お客様の法律上の権利を制限するものではありませんので、保証期間経過後の修理、アフターサービスなどについてご不明の場合はお買い上げの販売店またはサービス実施店へお問い合わせください。



- 本製品は日本国内での使用を前提とするもので海外ではご使用になれません。
- 本製品は緊急事態等を未然に防ぐ装置ではありません。
- 本製品の故障、通信の不具合などによって発生した損害について当社は一切の責任を負いませんのでご了承ください。

**コロナ電業株式会社** <http://www.corona-dengyo.co.jp>

〒115-0045 東京都北区赤羽 1-64-11 TEL. 03(3903)9711 FAX. 03(3903)9710

バリフォーカルレンズ採用 防滴型カラーカメラ  
COLOR VARIFOCAL CAMERA

# TR-854WVP

## 取扱説明書(保証書付)



## 目次

- |                        |        |
|------------------------|--------|
| 1. 安全上の注意              | P2,3   |
| 2. 特長                  | P4     |
| 3. ご使用の前に              | P4     |
| 4. TR-854WVP 仕様        | P5     |
| 5. カメラの取付方法            | P6,7,8 |
| 6. カメラの調整方法            | P9     |
| 7. コネクターの防水対策・別売りオプション | P10    |
| 8. お困りの時は              | P11    |
| 9. 保証書                 | P12    |

[www.corona-dengyo.co.jp](http://www.corona-dengyo.co.jp)

## 安全上のご注意

この度は弊社製品をお買い上げいただき、誠にありがとうございます。電源を入れる前に、本説明書をよくお読みになってからご使用ください。また、未永くご愛用いただくために、この説明書は必ず大切に保管していただきますようお願いいたします。

この「安全上のご注意」は、製品を安全に正しくお使いいただき、あなたや他の人々への危害や損害を未然に防止するためのものです。内容をよく理解してから本文をお読みください。

### ■ 絵表示について

 **警告** この警告事項に反した取り扱いをすると、人が死亡または重症を負う可能性があることを示します。

 **注意** この注意事項に反した取り扱いをすると、人が障害または物的損害を負う可能性があることを示します。

 △記号は、取り扱いを誤ると、事故につながる可能性があることを示します。(左図は感電注意)

 ●記号は、必ず守っていただきたいことから示します。(左図は電源プラグをコンセントから抜く)

 ○記号は、禁止行為を示します。記号の中の図は禁止事項を意味します。(左図は分解禁止)

 その他の指示内容を告げるものです。

## 警告

 **水などかからないようにしてください**  
 ■ 本機の上に(花瓶、植木鉢、コップ)や水などの入った容器などを置かないでください。水などがこぼれたり中に入った場合、火災・感電の原因となります。

 **分解・改造しないでください**  
 ■ 本機を分解・改造しないでください。内部には電圧の高い部分があり、火災・感電等の事故の原因となります。

 **異常の状態で使用しないでください**  
 ■ 万一、発熱していたり、煙が出ている、異臭がするなどの異常状態のまま使用すると、火災・感電等の事故の原因となります。すぐにACアダプタをコンセントから抜いてください。煙が出なくなっただことを確認してから販売店に修理をご依頼ください。お客様による修理は危険です。絶対におやめください。

## 警告

 **この機器の取扱いについて**  
 ■ 表示された電源電圧以外の電圧で使用しないでください。火災・感電等の事故の原因となります。必ず付属のACアダプタをご使用ください。  
 ■ 電源コードを傷つけたり、破損したり、加工したり、無理やり曲げたり、ねじったり、引っ張ったりしないでください。また、重い物を乗せたり、加熱したりしないでください。電源コードが破損し火災・感電等の事故の原因となります。  
 ■ 濡れた手でACアダプタを抜き差ししないでください。感電の原因となります。

 **異物が入った時は**  
 ■ ACアダプタを濡らさぬようご注意ください。火災・感電等の事故の原因となります。雨天、降雪中、海岸、水辺での使用は特にご注意ください。  
 ■ 万一、異物や水が本機内部に入った場合は、ACアダプタを抜いて、販売店にご連絡ください。そのまま使用すると、火災・感電等の事故の原因となります。特にお客様のいるご家庭ではご注意ください。

 **落としたり、破損したときは**  
 ■ 万一、本機を落としたり、破損した場合はACアダプタを抜いて販売店にご相談ください。

## 注意

 **設置場所について**  
 ■ ぐらついた台の上や傾いた所など不安定な場所に置かないでください。落ちたり、倒れたりして、けがの原因になることがあります。  
 ■ 湿気やほこりの多い場所に置かないでください。火災・感電等の事故の原因となることがあります。  
 ■ 直射日光の当たる場所、車のトランクやダッシュボードなど高温になる場所で長時間使用・保管しないでください。キャビネット等が熱により変形することがあります。  
 ■ 屋外や室内等の設置において、温度差により結露(水滴)が発生しやすくなりますのでご注意ください。また、結露が発生しやすい場所(風呂場、台所や水まわり等)に設置しないでください。結露しますと電子部品の誤作動・故障・寿命の短縮等の原因となります。

 **この機器の取扱いについて**  
 ■ 電源コードをストーブ等の熱器具に近づけないでください。コードの被覆が溶けて、火災・感電等の事故の原因となります。  
 ■ ACアダプタをコンセントから抜くときは電源コードを引っ張らないでください。コードを引っ張るとコードが傷つき、火災・感電等の事故の原因となります。

 **ご使用にならないときは**  
 ■ ご使用にならないときは、安全のため必ずACアダプタをコンセントから抜いてください。

 **本機の上に重い物を置かないでください**  
 ■ 重い物を置くと、置いた物のバランスが崩れて倒れたり、落下してけがの原因となることがあります。

 **免責事項**  
 ■ 本製品は、盗難防止器具・災害防止器具ではありません。本製品の動作の正常・異常にかかわらず、犯罪・事故が発生した場合の損害については、当社は一切責任を負いません。  
 ■ 製品の設置(取り付け・取り外しなど)により生じた建物等への損傷やその他の損害について、当社は一切責任を負いません。  
 ■ 地震・雷・風水害および当社の責任以外の火災、第三者による行為、その他の事故・お客様の故意または過失、誤用、その他の異常な条件下での使用により生じた損害に関して、当社は一切責任を負いません。  
 ■ 本製品の使用または使用不能から生ずる付随的な損害(事業利益の損失・事業の中断・記憶内容の変化・消失など)に関して、当社は一切責任を負いません。

# TR-854WVP 取扱説明書

この度は、TR-854WVPをお買い上げいただき、誠にありがとうございます。  
電源を入れる前に、本説明書をよくお読みになってからご使用ください。又、  
末永くご愛用いただくために、この説明書は必ず大切に保管していただきます  
ようお願いいたします。

## 特長

- バリフォーカルレンズ(2.8～10mm)採用で、画角の変更が可能。
- 独自のマグネットレバーにより、ハウジングを開けることなく、焦点距離、フォーカスの調整が可能。
- 防滴構造のため、軒下などの屋外に設置可能。
- カメラの方向を自由に変更できる専用ブラケットを同梱。
- 防水コネクタ付き専用ケーブル約3m付属

## ご使用前に

直接日光が当たる場所や高温多湿、雨、ほこり、振動の多い場所を避けて設置して下さい。  
パッケージの中に下記のものが入っていますので確認して下さい。

<input type="checkbox"/> TR-854WVP本体	×1
<input type="checkbox"/> ACアダプター	×1
<input type="checkbox"/> 延長ケーブル(3m)	×1
<input type="checkbox"/> 専用ブラケット	×1
<input type="checkbox"/> ブラケット取付ネジ	×3
<input type="checkbox"/> コンクリート取付用アンカー	×3
<input type="checkbox"/> 取扱説明書(保証書付き)	×1

●本製品のキャビネットを開けないでください。(保証対象外になります)

## TR-854WVP仕様

### バリフォーカルレンズ搭載防滴型カラーカメラ

撮像素子	1/3型カラーCCD
有効画素	512(H)×492(V) (約25万画素)
走査方式	2:1インターレース
水平走査周波数	15.734KHz
垂直走査周波数	59.94KHz
同期方式	内部同期
水平解像度	350本以上
最低照度	1.2Lux
S/N比	48dB
ホワイトバランス	オート
レンズ	焦点距離:2.8～10mm/F1.6 オートアイリスレンズ(バリフォーカル)
水平画角	30°～80°
映像・電源ケーブル	本体よりケーブル出力(ケーブル長約1m)
コネクタ	ミニDINジャック(6ピン)
映像出力	コンポジット信号、1.0Vp-p、75Ω
電源	付属ACアダプター 12V
消費電力	DC12V 120mA (カメラ側) AC100V 2W以下 (ACアダプター側)
防水性能	IP66
使用温度範囲	-10～+50℃
外形寸法(カメラ本体)	80(幅)×85(高さ)×130(奥行)mm(突起部除く)
質量	約520g(カメラ本体・日よけ含む) 約260g(ブラケット)

## カメラの取付方法

カメラを壁に取り付ける際、壁の強度や設置方向を十分に確かめてください。設置には必ず付属の木ネジを使用し、カメラ・ケーブル類が落下しないようにしっかりと固定してください。

### ■カメラの可動範囲

※カメラの角度調整の際、無理な取り回しは故障の原因となりますのでご注意ください。

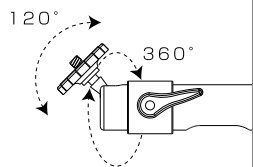

### 1. 仮組み

実際の設置場所で製品を仮組みしてブラケットの切り欠きの位置を確認してください。

### 2. 設置位置の確認

本製品の外形寸法、映像の撮影範囲を確認し設置場所を確認してください。

### 3. 配線の処理について

**配線を壁の内側に通す場合は**、予め壁に直径20mm前後の穴を空けてケーブルを通してご使用ください。

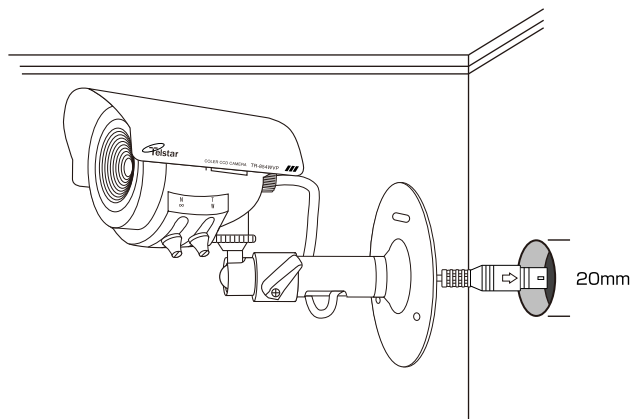

ケーブル長が足りない場合には別途オプションのケーブルが必要になります。

### 4. ブラケットを設置する

ブラケットを設置位置に合わせ、付属の木ネジ3本で落下しないようしっかりと固定します。

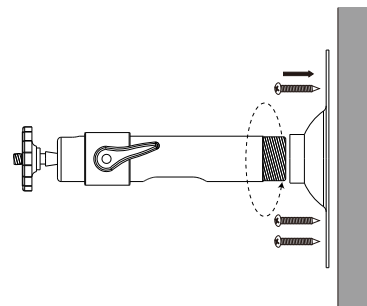

### コンクリート取付用アンカーの使用法

ご使用の際は、予め壁にφ5.5mm～φ6.0mmの穴を開けてアンカーを打ち込みます。次に、図のようにブラケットを固定するためにネジを締めます。

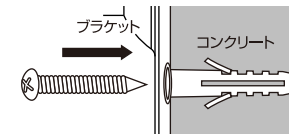

### 5. カメラをブラケットに取り付ける

- ① ブラケットのレバーを起こしてカメラ取付部を固定します。
- ② カメラのネジ穴にブラケットのネジ部を合わせてカメラ全体を数回、回してネジを締め、カメラが適切な方向を向いた状態で止めます。（ネジが固く締まっている必要はありません。）
- ③ カメラの方向を微調整してブラケットのリングを固くしてカメラを固定します。

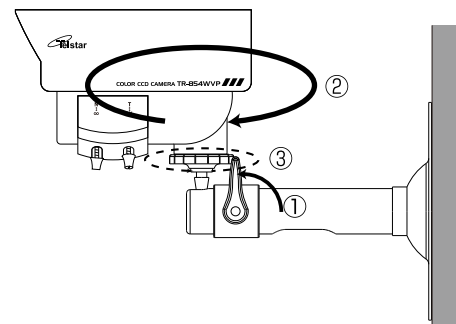

## 6. 配線関係

①カメラ本体と付属の延長ケーブルを接続します。



注)コネクターの矢印部分を合わせます。  
無理に差し込むとピンを折ったり曲げたりすることがあります。ご注意ください。

②付属の接続ケーブルの映像出力端子(黄)を、モニターテレビ・映像記録機器の映像入力端子(黄)と接続します。

③付属の接続ケーブルの電源端子(灰)を、付属の専用ACアダプターの端子と接続し、専用アダプターをコンセントに差し込んでください。モニターテレビ・映像記録機器の入力切替を本機が接続された外部入力に切り替え、音声・映像を確認します。

### 接続例1

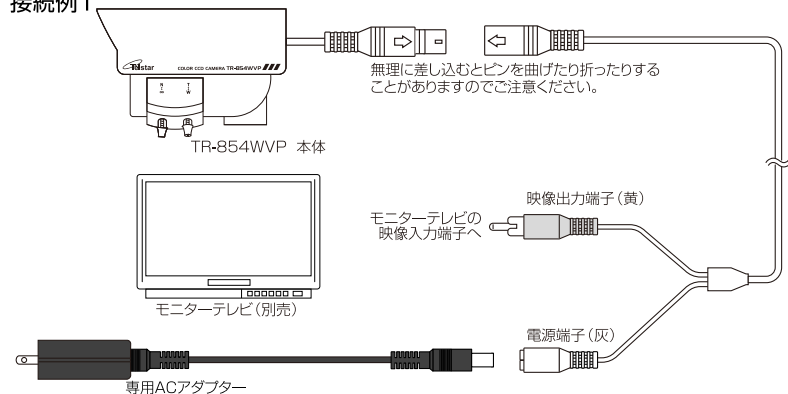

### 接続例2

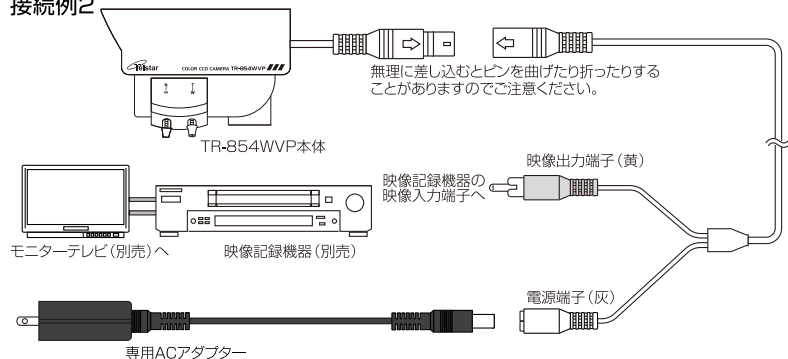

※ACアダプタの形状は変わることがあります。

## カメラの調整方法

1. カメラを所定の場所にセットしてモニターテレビで映像を見ながら画角の調整を行います。
2. カメラ取付ネジ側のレバーが画角調整レバー(W↔T)でレンズ側のレバーがフォーカス(ピント)調整レバー(∞↔N)です。
3. 画角調整レバーを(-)ドライブで緩めてW(広角側)からT(望遠側)に動かしてほしいの画角を決めます。

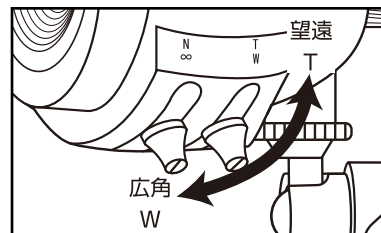

### 4. フォーカス調整

次にフォーカス調整レバーを(-)ドライブで緩めて∞(遠距離)からN(近距離)に動かしてフォーカス(ピント)を合わせます。

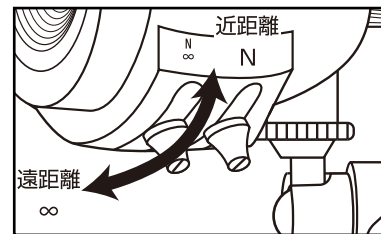

5. 必要に応じて3、4の作業を繰り返します。

6. 画角、フォーカスが決定したら、それぞれのレバーを(-)ドライブで締めて完了です。

## コネクタの防水対策

コネクタ部に直接水がかかる場合には市販の自己融着テープを巻いてください。

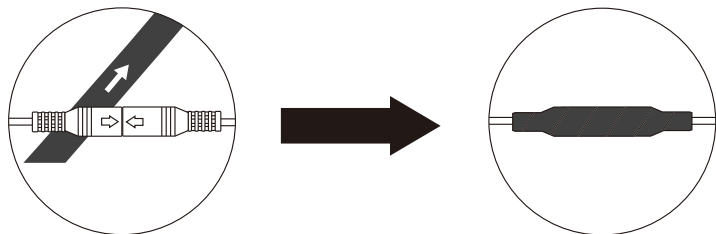

元の長さの約2倍の長さになる位に引っぱりながら巻いていってください。

## 別売りオプション

付属の延長ケーブルで長さが足りない場合は別売りオプションの延長ケーブルに交換する必要があります。

延長ケーブルC-20DW (20m) 希望小売価格 オープンプライス

延長ケーブルC-40DW (40m) 希望小売価格 オープンプライス

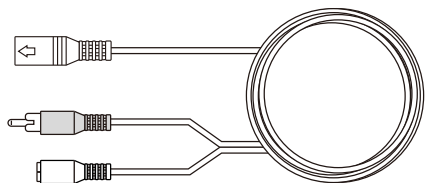

※別売りオプションの長い延長ケーブルを使用された場合は、周囲環境によって画面にノイズが入ることがあります。

## お困りのときは・・・

トラブルが発生した場合、まず、下記の点をお確かめください。以下の点をお確かめになり、トラブルが解消されない場合、お買い上げの販売店または、弊社サポートセンターにお問い合わせ下さい。

トラブルの現象	考えられる原因	対応方法
映像が映らない。	<ul style="list-style-type: none"><li>●電源コードが抜けているか、正常に差し込まれていない。</li><li>●ACアダプターの電源が抜けているか、正常に差し込まれていない。</li><li>●映像端子コードが抜けているか、正常に差し込まれていない。</li></ul>	<ul style="list-style-type: none"><li>●電源コードが接続されていることを確認してください。</li><li>●ACアダプターが接続されていることを確認してください。</li><li>●ACケーブルが接続されていることを確認してください。</li><li>●ケーブルの接続方法が正しいか確認してください。</li></ul>