

# 保証書

機種名	TR-850WBP / TR-851WCP		
ご購入日	年	月	日
ご氏名	販売店名/住所/TEL		
ご住所			
TEL	(	)	

**1年間保証** お買い求めの販売店でご購入の年月日と販売店名を記入していただく。

## お客様へ

この度は弊社カメラをお買い上げいただきまして、誠にありがとうございました。本保証書は下記の条件に従い、上記製品に対する保証サービスをご提供申し上げます。記入事項に記されていない保証書は無効となりますので、記入の有無をご確認の上、漏れの事項がありましたら、直ちにお買い上げの販売店にお申し付けください。本保証書は、再発行いたしませんので、紛失しないよう大切に保管してください。

## 販売店様へ

本保証書は、所定事項を記入して効力を発揮するものです。必ず、販売日・貴販売店名・ご住所・電話番号をご記入、ご捺印の上、お客様にお渡ください。

## 保証規定

正常なご使用状態のもとで保証期間内に万が一故障した場合は、保証規定にしたがって無料で故障の修理をさせていただきます。保証期間はお買い求めの日より1年間です。次のような場合には、保証期間内でも有償修理となります。

- a. 本製品の説明書に記載された使用方法および注意事項に反するお取り扱いによって生じた故障・損傷の場合。
- b. お買い上げ後の輸送・振動・落下、衝撃などお取り扱いが不適当なため生じた故障・損傷の場合。
- c. 火災、地震、雷害、落雷、その他の天災地変、公害、塩害、ガス害、異常電圧や指定外の電源使用等などにより生じた故障・損傷の場合。
- d. 接続している他の機器、その他外部要因に起因して生じた故障・損傷の場合。
- e. 不適當な改造、調整、部品交換などをされたことにより生じた故障・損傷の場合。
- f. 本保証書のご提示がない場合。
- g. 本保証書の所定事項の未記入、あるいは字句を書き換えられている場合。
- h. 本保証書に販売店印のない場合。

本製品の故障・損傷、またはその使用中に生じた直接または間接の損害につきましては、弊社は一切の責任を負いかねますのでご了承ください。

この保証書によって、お客様の法律上の権利を制限するものではありませんので、保証期間経過後の修理、アフターサービスなどについてご不明の場合はお買い上げの販売店またはサービス実施店へお問い合わせください。



- 本製品は日本国内での使用を前提とするもので海外ではご使用になれません。
- 本製品は緊急事態等を未然に防ぐ装置ではありません。
- 本製品の故障、通信の不具合などによって発生した損害について当社は一切の責任を負いませんのでご了承ください。

# 屋外用CCDカメラ TR-850WBP / TR-851WCP

## 取扱説明書(保証書付)



## 目次

1. 安全上の注意	P2,3
2. 特長	P4
3. ご使用前に	P4
4. 外形寸法図	P4
5. TR-850WBP/TR-851WCP 仕様	P5
6. カメラの取付方法	P6,7
7. カメラの接続例	P7
8. 保証書	P8

## 安全上のご注意

この度は弊社製品をお買い上げいただき、誠にありがとうございます。電源を入れる前に、本説明書をよくお読みになってからご使用ください。また、未永くご愛用いただくために、この説明書は必ず大切に保管していただきますようお願いいたします。

この「安全上のご注意」は、製品を安全に正しくお使いいただき、あなたや他の人々への危害や損害を未然に防止するためのものです。内容をよく理解してから本文をお読みください。

### ■ 絵表示について

 **警告** この警告事項に反した取り扱いをすると、人が死亡または重症を負う可能性があることを示します。

 **注意** この注意事項に反した取り扱いをすると、人が障害または物的損害を負う可能性があることを示します。

 △記号は、取り扱いを誤ると、事故につながる可能性があることを示します。(左図は感電注意)

 ●記号は、必ず守っていただきたいことから示します。(左図は電源プラグをコンセントから抜く)

 ○記号は、禁止行為を示します。記号の中の図は禁止事項を意味します。(左図は分解禁止)

 その他の指示内容を告げるものです。

## 警告

 **水などかからないようにしてください**  
 ■ 本機の上に(花瓶、植木鉢、コップ)や水などの入った容器などを置かないでください。水などがこぼれたり中に入った場合、火災・感電の原因となります。

 **分解・改造しないでください**  
 ■ 本機を分解・改造しないでください。内部には電圧の高い部分があり、火災・感電等の事故の原因となります。

 **異常の状態で使用しないでください**  
 ■ 万一、発熱していたり、煙が出ている、異臭がするなどの異常状態のまま使用すると、火災・感電等の事故の原因となります。すぐにACアダプタをコンセントから抜いてください。煙が出なくなっただことを確認してから販売店に修理をご依頼ください。お客様による修理は危険です。絶対におやめください。

## 警告

 **この機器の取扱いについて**  
 ■ 表示された電源電圧以外の電圧で使用しないでください。火災・感電等の事故の原因となります。必ず付属のACアダプタをご使用ください。  
 ■ 電源コードを傷つけたり、破損したり、加工したり、無理やり曲げたり、ねじったり、引っ張ったりしないでください。また、重い物を乗せたり、加熱したりしないでください。電源コードが破損し火災・感電等の事故の原因となります。  
 ■ 濡れた手でACアダプタを抜き差ししないでください。感電の原因となります。

 **異物が入った時は**  
 ■ ACアダプタを濡らさぬようご注意ください。火災・感電等の事故の原因となります。雨天、降雪中、海岸、水辺での使用は特にご注意ください。  
 ■ 万一、異物や水が本機内部に入った場合は、ACアダプタを抜いて、販売店にご連絡ください。そのまま使用すると、火災・感電等の事故の原因となります。特にお客様のいるご家庭ではご注意ください。

 **落としたり、破損したときは**  
 ■ 万一、本機を落としたり、破損した場合はACアダプタを抜いて販売店にご相談ください。

## 注意

 **設置場所について**  
 ■ ぐらついた台の上や傾いた所など不安定な場所に置かないでください。落ちたり、倒れたりして、けがの原因になることがあります。  
 ■ 湿気やほこりの多い場所に置かないでください。火災・感電等の事故の原因となることがあります。  
 ■ 直射日光の当たる場所、車のトランクやダッシュボードなど高温になる場所で長時間使用・保管しないでください。キャビネット等が熱により変形することがあります。  
 ■ 屋外や室内等の設置において、温度差により結露(水滴)が発生しやすくなりますのでご注意ください。また、結露が発生しやすい場所(風呂場、台所や水まわり等)に設置しないでください。結露しますと電子部品の誤作動・故障・寿命の短縮等の原因となります。

 **この機器の取扱いについて**  
 ■ 電源コードをストーブ等の熱器具に近づけないでください。コードの被覆が溶けて、火災・感電等の事故の原因となります。  
 ■ ACアダプタをコンセントから抜くときは電源コードを引っ張らないでください。コードを引っ張るとコードが傷つき、火災・感電等の事故の原因となります。

 **ご使用にならないときは**  
 ■ ご使用にならないときは、安全のため必ずACアダプタをコンセントから抜いてください。

 **本機の上に重い物を置かないでください**  
 ■ 重い物を置くと、置いた物のバランスが崩れて倒れたり、落下してけがの原因となることがあります。

 **免責事項**  
 ■ 本製品は、盗難防止器具・災害防止器具ではありません。本製品の動作の正常・異常にかかわらず、犯罪・事故が発生した場合の損害については、当社は一切責任を負いません。  
 ■ 製品の設置(取り付け・取り外しなど)により生じた建物等への損傷やその他の損害について、当社は一切責任を負いません。  
 ■ 地震・雷・風水害および当社の責任以外の火災、第三者による行為、その他の事故・お客様の故意または過失、誤用、その他の異常な条件下での使用により生じた損害に関して、当社は一切責任を負いません。  
 ■ 本製品の使用または使用不能から生ずる付随的な損害(事業利益の損失・事業の中断・記憶内容の変化・消失など)に関して、当社は一切責任を負いません。

## 屋外用CCDカメラ

### TR-850WBP / TR-851WCP 取扱説明書

この度は、弊社カメラをお買い上げいただき、誠にありがとうございます。電源を入れる前に、本説明書をよくお読みになってからご使用ください。又、末永くご愛用いただくために、この説明書は必ず大切に保管していただきますようお願いいたします。

※本取扱説明書はTR-850WBPとTR-851WCPの共通取扱説明書となっています。

## 特長

- 耐久性を考慮した円柱形状とハードボディを実現することにより悪条件下での使用を可能にしました。
- 赤外線LED(8個)がカメラに内蔵されており暗闇でもご使用できます。使用状況等にもよりますが、赤外線投光距離は2~3m位です。
- バランスの良い画像を再現するオートアイリス機能搭載。

## ご使用前に

パッケージの中に下記のものが入っていますので確認してください。

- カメラ本体(日除けカバー付) ..... ×1
- コネクター付20mケーブル ..... ×1
- ACアダプター(AC100V/DC12V) ..... ×1
- 取付スタンド(ネジ付) ..... ×1
- 取扱説明書(保証書含む) ..... ×1

## 外形寸法図

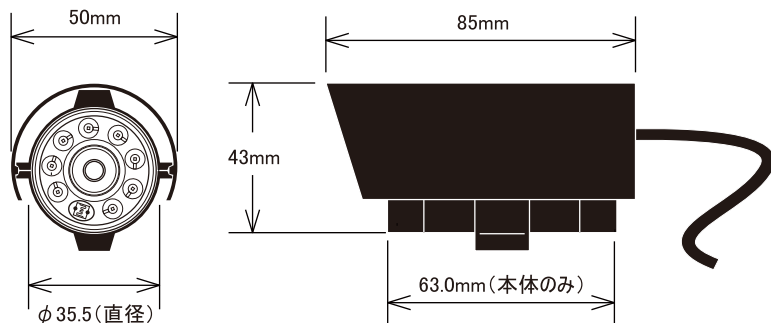

## 製品仕様

	TR-850WBP	TR-851WCP
映像方式	白黒	カラー(赤外線投光時は白黒)
撮像素子	1/3型白黒CCD	1/4型カラーCCD
有効画素数	512(H) × 492(V) (約25万画素)	
レンズ	3.6mm F2.0	
水平画角	70°	53°
水平解像度	400本	330本
映像S/N比	45dB (AGC off)	48dB (AGC off)
最低照度	0.1ルクス 0ルクス(赤外線投光時)	3ルクス 0ルクス(赤外線投光時)
電子シャッター	1/60~1/100,000秒(自動連続可変)	
ホワイトバランス	—	自動追従
赤外線波長	850nm	850nm
撮影距離	2~3m	2~3m
赤外線投光開始照度	約5ルクス	約5ルクス
外部接続	本体ケーブル(1m) +付属ケーブル(20m)	
映像出力端子	RCAピンプラグ(黒)	
電源入力端子	DC電源ジャック(黒)	
防塵・防水性能	IP66	
電源	付属ACアダプター	
カメラ電源電圧	DC12V ±10%	
消費電流	150 mA(MAX) 240 mA(MAX) (赤外線投光時)	
全消費電力	AC100V 3.4W AC100V 5.2W(赤外線投光時)	AC100V 3.6W AC100V 5.4W(赤外線投光時)
使用温度範囲	-10~+50°C	-10~+50°C
外形寸法	φ35.5(直径) × 63.0(奥行き)mm(本体のみ) 50(W) × 43(H) × 85(D)mm(日除け込み)	
質量	約220g(本体のみ) 約260g(日除け込み)	

## カメラの取付方法

カメラを壁や天井に設置する際、壁や天井の設置方向を十分に確かめてください。設置には付属のネジを使用しカメラが落下しないようにしっかりと固定してください。

1. 設置場所の壁面や天井等がしっかり固定できる場所であることを確認してください。
2. 付属スタンドをネジで壁面、天井等にしっかりと固定します。

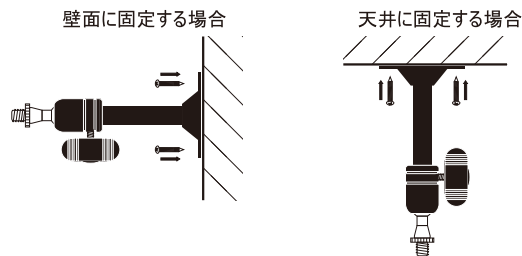

3. 付属スタンドの固定ネジを回して緩めてください。これによってカメラ固定部の全体を回転させたり、向きを変更できるようになります。この状態でカメラの設置場所、角度等を決定してください。

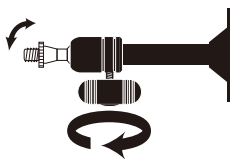

4. スタンドの先端のネジとカメラのネジ穴を合わせてスタンドの先端部全体下①部を回してネジを締めます。軽く締まった状態でギザギザのついた円盤下②部を回して固く締めます。これでカメラとスタンドが固定されます。

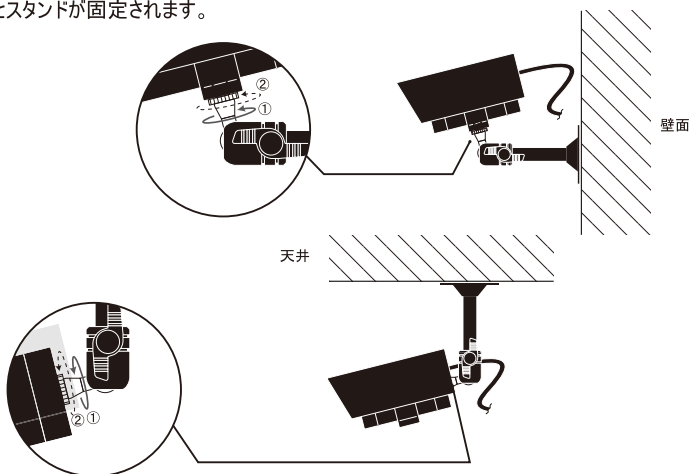

5. スタンドの固定ネジをしっかりと締めてカメラを固定します。

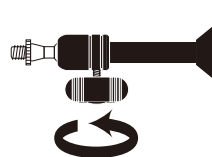

## カメラの接続例

- ①カメラ本体と付属の延長ケーブルを接続します。
- ②付属の接続ケーブルの映像出力端子をモニターテレビ・映像記録機器の映像入力端子と接続します。
- ③付属の接続ケーブルの電源端子を付属のACアダプターの端子と接続し、専用アダプターをコンセントに差し込んでください。モニターテレビ・映像記録機器の入力切替を本機が接続された外部入力に切り替え、映像を確認します。

### 接続例 1

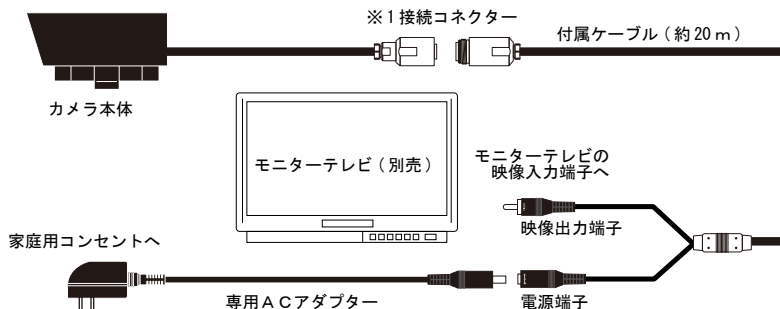

### 接続例 2

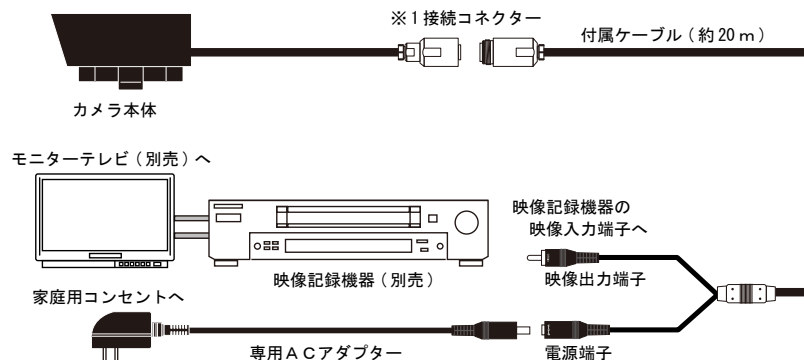

※1 接続コネクタ部分が屋外になる場合、接続部に市販の「自己融着テープ」を巻きつけ、防水性を確実にしてください。