

マイク・赤外線投光器内蔵  
屋外軒下用ドーム型カラーCCDカメラ

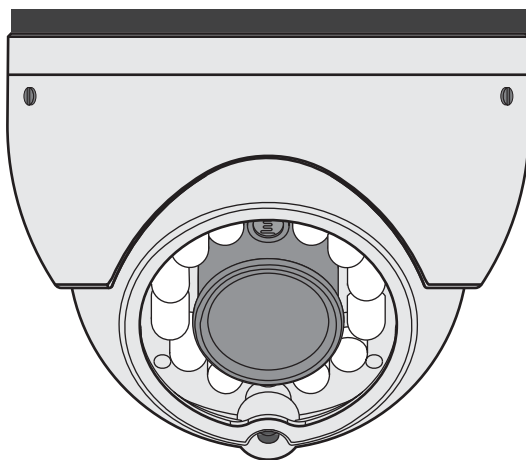

# TR-2700WDI

## 取扱説明書 (保証書付)



### 目次





02	安全上のご注意	08	カメラの設置方法
04	箱を開けたら、まず確認	14	故障かな?と思ったら…
05	設置をする前に	15	各部の名称
06	カメラの接続方法	15	仕様
06	別売りオプション	16	保証書
07	カメラの設置場所		













この度は弊社製品をお買い上げいただき、誠にありがとうございます。  
電源を入れる前に、この説明書をよくお読みになってからご使用ください。  
この説明書は大切に保管していただき、必要なときにお読みください。

# 安全上のご注意

この「安全上のご注意」は、製品を安全に正しくお使いいただき、お使いになる人や他の人々への危害や損害を未然に防止するためのものです。内容をよく理解してから本文をお読みください。

## 絵表示について

 <b>警告</b>	この警告事項に反した取り扱いを すると、人が死亡または重傷を負う 可能性があることを示します。	 してはいけない内容 です
 <b>注意</b>	この注意事項に反した取り扱いを すると、人が傷害または物的損害を 負う可能性があることを示します。	 実行しなければなら ない内容です

 <b>警告</b>	
 ■ 水をかけたり、ぬらしたりしない 火災、感電、けがの原因になります。	 ■ 雷が鳴ったら本体や電源プラグ、 ACアダプターに触れない 感電の原因になります。
 ■ 分解・改造・修理はしない 火災、感電の原因になります。	 ■ 異物が入ったときは使用を中止 する そのまま使用すると火災、感電の原因 になります。特にお子様のいるご家庭 ではご注意ください。
 ■ 異常な状態で使用しない (発熱、発火、発煙、異臭、異音があるなど) 火災、感電の原因になります。 すぐに電源プラグやACアダプターをコ ンセントから抜いて、販売店に修理を ご依頼ください。	 ■ 落としたり、破損したときは使用 を中止する そのまま使用すると火災、感電の原因 になります。 すぐに電源プラグやACアダプターをコ ンセントから抜いて、販売店に修理を ご依頼ください。
 ■ コンセントや配線器具の定格 を超える使い方や、AC100V 以外での使用はしない たこ足配線などで定格を超えると発 熱による火災の原因になります。	 ■ 電源プラグやACアダプターは 根元まで確実に差し込む 差込が不完全ですと、感電や発熱によ る火災の原因になります。
 ■ 電源プラグやACアダプター、 コードなどに水をかけたりしない 感電の原因になります。 ぬれた場合は、すぐに電源プラグやAC アダプターをコンセントから抜いて販 売店にご相談ください。	 ■ 電源プラグやACアダプターの ほごりは定期的にとる プラグにほごりがたまると、湿気など で絶縁不良となり火災、感電の原因に なります。 プラグを抜き、乾いた布でふいてくだ さい。
 ■ 電源プラグやACアダプター、 コードなどを破損しない (傷つける、加工する、無理やり曲げる、 ねじる、引っ張る、重い物を乗せる、加 熱するなど) 傷んだまま使用すると火 災、感電、けがの原因になります。 電源プラグやACアダプター、コードな どの修理は販売店にご依頼ください。	

## ⚠ 注意

- ⊘ ■ **不安定な場所や振動の多い場所には設置しない**  
（ぐらつき、傾きのある場所）落下などにより破損やけがの原因となります。
- ⊘ ■ **埃の多い場所に設置しない**  
火災、感電の原因となります。
- ⊘ ■ **機器に重いものを置いたり引っ掛けたりしない**  
落下などにより破損やけがの原因となります。
- ⊘ ■ **湿気の多い場所、結露が発生しやすい場所に設置しない**  
（風呂場、台所や水まわり等）  
結露しますと電子部品の誤作動、故障、劣化などの原因となります。温度差により結露（水滴）が発生しやすくなります。
- ⊘ ■ **コードを引っ張らない**  
電源プラグやACアダプターを抜くときはコードを引っ張らないでください。コードが傷つき、火災・感電の原因となります。
- ⊘ ■ **高温になる場所に設置しない**  
（直射日光の当たる場所、車のトランク、ダッシュボードなど）機器の変形、電子部品の誤作動、故障、劣化などの原因となります。
- ⊘ ■ **ヒーターなどの熱器具の近くに設置しない**  
コードが溶けて火災、感電の原因となります。
- ⊘ ■ **機器の重量などを満たす強度で設置する**  
落下などにより破損やけがの原因となります。
- ⊘ ■ **取り付けや配線を行う場合は必ず電源を切る**  
感電の原因となります。

## 使用上のお願い

ご利用の際、下記の影響を複合的に受けた場合、機器の仕様（耐久性）の限度を超える場合がございます。設置の際に配慮をお願いします。

- ・直射日光などによる影響
- ・夏の高温などによる影響
- ・降雨、強風、突風、台風などによる影響
- ・冬の低温、湿気、結露などによる凍結、積雪などによる影響
- ・塵、ホコリ、土、砂などによる影響
- ・海風などによる塩害の影響
- ・虫や動物、またそれが出す有機物（糸、毛、抜け殻、糞、尿、体液、かじりかす、死骸その他）による影響
- ・熱源などによる影響
- ・特殊環境による液体や気体などによる影響
- ・その他機器に有害な影響を及ぼすもの

## プライバシー、肖像権について

防犯機器の設置や利用は、ご利用になるお客様の責任で被写体のプライバシー、肖像権などを考慮のうえ、行ってください。

※「プライバシーは、私生活をみだりに公開されないという法的保障ないし権利、もしくは自己に関する情報をコントロールする権利。また、肖像権

は、みだりに他人から自らの容貌、姿態を撮影されたり、公開されない権利」と一般的に言われています。

## 免責事項

- 本製品は、盗難防止器具・災害防止器具ではありません。本製品の動作の正常・異常にかかわらず、犯罪・事故が発生した場合の損害については、当社は一切責任を負いません。
- 製品の設置（取り付け・取り外しなど）により生じた建物等への損傷やその他の損害について、当社は一切責任を負いません。
- 地震・雷・風水害および当社の責任以外の火災、

第三者による行為、その他の事故・お客様の故意または過失、誤用、その他の異常な条件下での使用により生じた損害に関して、当社は一切責任を負いません。

- 本製品の使用または使用不能から生ずる付随的な損害（事業利益の損失・事業の中断・記憶内容の変化・消失など）に関して、当社は一切責任を負いません。

# 箱を開いたら、まず確認

本機をご使用いただく前に、すべての付属品が入っていることをご確認ください。  
不備な点がございましたら、お買い上げの販売店にお申し付けください。

- カメラ本体 (ケーブル長 約35cm) × 1
- 接続ケーブル (ケーブル長 約20m) × 1
- ACアダプター (ケーブル長 約1.8m) × 1

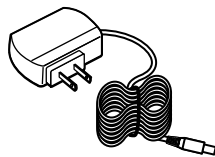
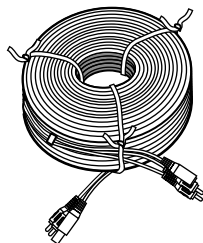
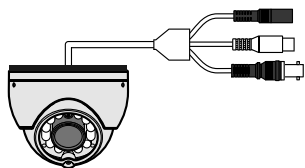

- 防犯ステッカー (99×210mm) × 1
- テンプレート × 1
- 取扱説明書 (保証書付き) × 1

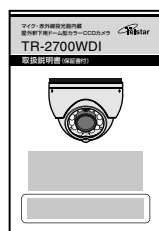
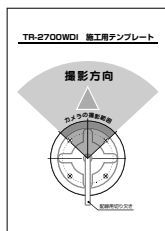
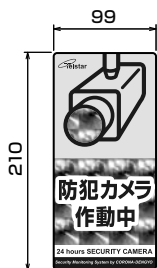

## 小袋内容

- BNC-RCA変換コネクタ × 1



- 取付ネジ × 4
- コンクリートアンカー × 4

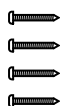

- 調整ネジ(予備) × 2



- マイナスドライバー (先端2.0×0.4mm) × 1



## 設置をする前に

### ●カメラとケーブルを仮接続し映像が映るかを確認する

お手持ちのテレビのビデオ入力端子に接続します。

映像を見るにはリモコンなどで接続したビデオチャンネルに切り替えてください。

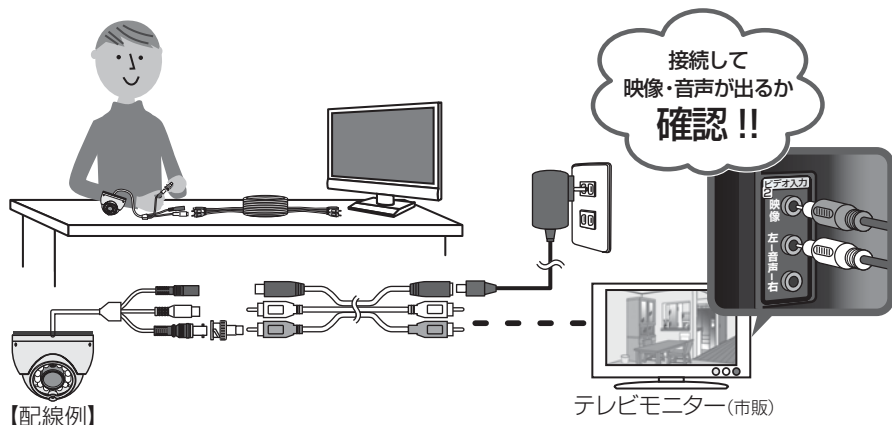

※映像の色調はご使用のテレビモニターや光源(太陽光、各種照明機器など)の状況により変化します。

### ●フリッカーについて

TR-2700WDIIにはフリッカーを抑える機能はありません。50Hzエリア(東日本)では、照明(蛍光灯、LED、水銀灯)などの下で撮影すると画面にちらつきが発生し見づらくなりますが故障ではありません。

### ●光の入らない大きめの箱にカメラを入れ、暗視撮影ができるかを確認する 映像は白黒になります。



# カメラの接続方法

映像出力端子、音声出力端子、電源端子は向きをあわせて挿入します。

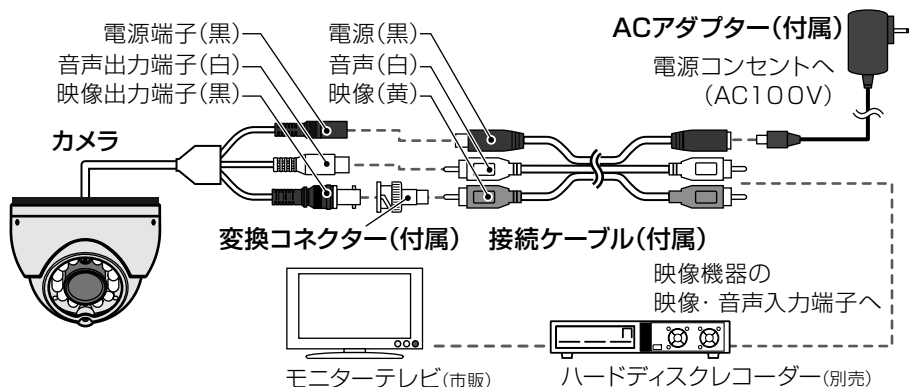

## 別売りオプション

(2015年12月現在)

### ケーブルを延長する場合

ケーブルの長さが足りない場合は延長ケーブルをお買い求めください(付属ケーブルとオプションケーブルを合わせた長さが約40mまで配線可能)。

※ケーブルを延長した場合、映像・音声にノイズが発生する場合があります。



スマートフォンでQRコードを読み込むと、コロナ電業のホームページにアクセスでき、詳しいケーブルの配線方法が確認できます。

映像+音声+電源		カメラ側	両端RCAピンジャック (中継コネクタ) 付属	入出力側
延長ケーブル/10m <b>C-10AVP</b> 希望小売価格: 2,900円 (税別)	延長ケーブル/20m <b>C-20AVP</b> 希望小売価格: 4,900円 (税別)	RCAピンプラグ 映像 音声 DC電源プラグ		RCAピンプラグ 映像 音声 DC電源ジャック
JANコード 4986778570746	JANコード 4986778570753			

### 壁に穴を開けずに配線したい場合

サッシやドアの隙間を通して配線することが可能です(ただし、約1.5mm以上の隙間があり、頻繁に開け閉めを行わない場所で使用すること)。

映像+音声+電源	カメラ側	サッシ (断面図)	入出力側
スキマケーブル/1m <b>C-SK1</b> 希望小売価格: オープン価格	RCAピンジャック 映像 音声 DC電源プラグ		RCAピンプラグ 映像 音声 DC電源ジャック
JANコード 4986778570555			
カメラ直出しの端子には直接、接続ができません。 詳しくはコロナ電業のホームページをご覧ください。			

## 75Ω同軸ケーブルを使用する場合（音声には使用不可）

75Ω同軸ケーブル(5C-2V)を使用し、最長100mまで延長が可能です。

※ケーブルを延長した場合、映像にノイズが発生する場合があります。

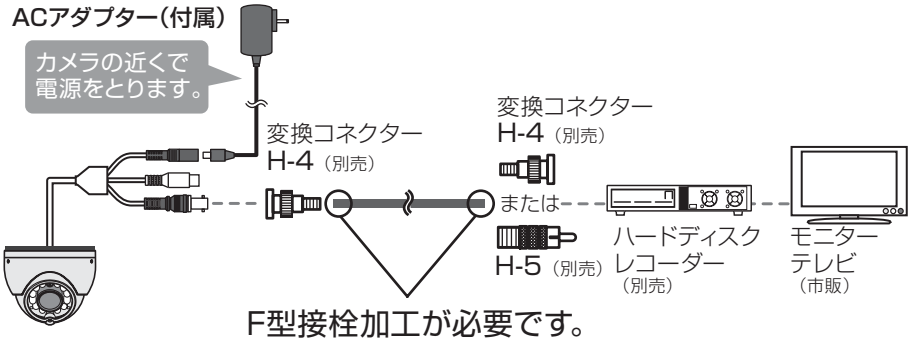

## カメラの設置場所

カメラは必ず雨のかからない奥行きのある軒下に設置してください。

※雨や水に濡れると故障の原因になります。

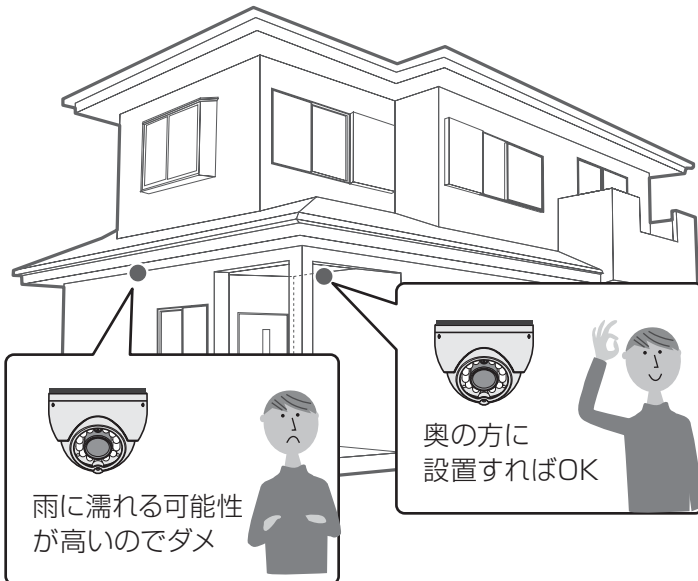

# カメラの設置方法

はじめに

## ●設置面の強度を確認する

本製品の重量は約180gです。天井に取り付ける際は本体、取付金具などの重量が十分耐えられるかご確認ください。

※十分な強度がない場合、落下して怪我の原因となります。

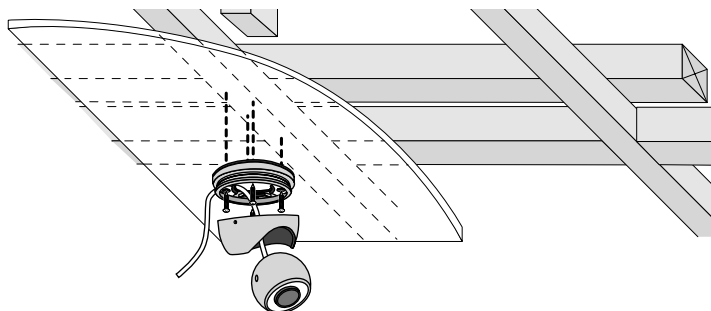

## カメラの設置に必要な工具



キリ



テープ



ドライバー

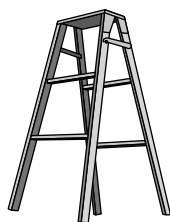

脚立

## 推奨する物



自己融着テープ

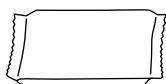

エアコン用パテ



## 1 撮影範囲を確認する

テンプレートを設置したい天井面に仮置きします。映したい方向にテンプレートを向けて撮影範囲を確認し、テープで仮どめします。



## 2 設置位置を確認～印をつける

ネジ穴の位置とケーブルを通す配線用切り欠きの位置にキリなどで印をつけます。

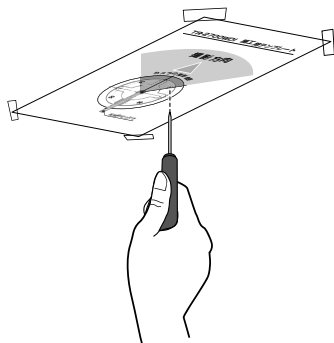

天井にケーブルを通す場合

ベースの中心にも印をつけます。

### 3 下穴を開ける

ドリルなどで $\phi$ 3mm程度のネジの下穴を開けます。

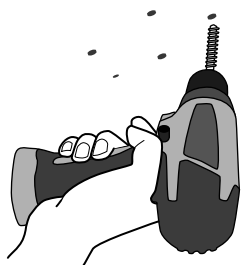

天井にケーブルを通す場合

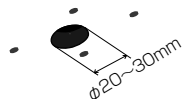

中心直径20~30mm程度の穴をあけます。

### 4 ベースからカメラをはずす

カメラの3箇所の調整ネジをマイナスドライバーで少しずつゆるめます。

※調整ネジをゆるめすぎると調整ネジやカバーが落下する場合があります。  
※ネジを紛失しないようご注意ください。

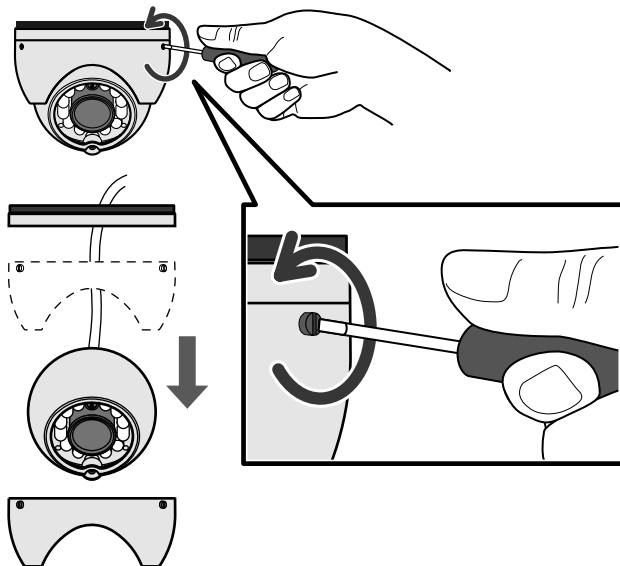

## 5 ベースを天井に固定する

付属の取付ネジでベースをしっかりと固定します。

※コンクリートの壁面などに固定する場合はコンクリートアンカーをご使用ください。

※ネジなどを紛失しないようご注意ください。

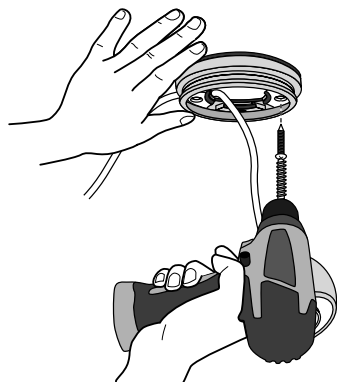

No.2

ドライバーはNo.2  
を使用します。

天井にケーブルを通す場合

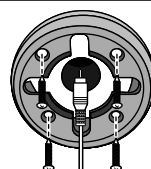

穴にケーブルを通します。

## 6 カメラをベースに取り付ける

カメラをベースに戻し、カバーを取り付けます。

マイク穴の位置が下側になっていることを確認します。

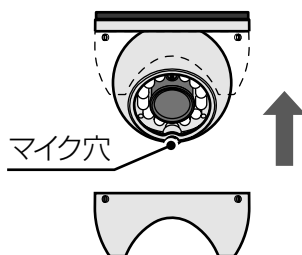

カバーを押しながら調整ネジで固定します。

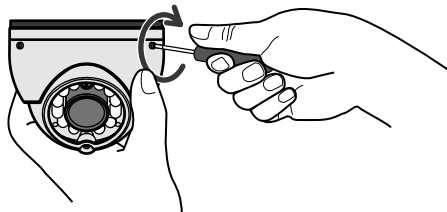

## 7 カメラのガラス保護シートをはがす

はがさずカメラを使用すると映像がぼやけて見えることがあります。

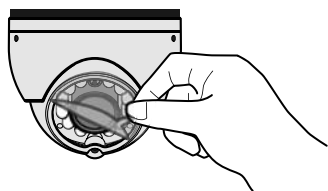

最後に映像を確認しながらカメラの向きを調整してください。

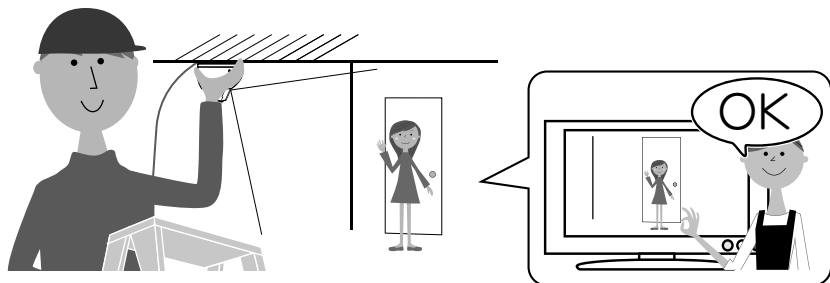

暗視撮影時の映像もご確認ください。

- ・軒や壁面に赤外線が反射し白とび状態になると、その先が暗く映る場合があります。カメラの向きを調整するか、場合によってはカメラの設置場所を変更してください。

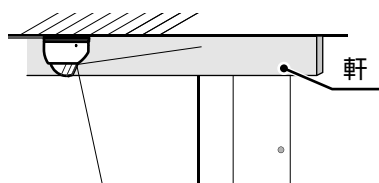

赤外線が軒にあたって白とびしている状態  
軒が映らないように向きを調整した状態



- ・レンズにカバーが被っていると赤外線が反射してしまい適正な映像が映らない場合があります。カバーの向きを調整してください。

不適正



適正



カバーに赤外線があたっている状態



カバーの向きを調整した状態



## ご注意

ケーブルのコネクター接続部が雨にあたる可能性がある場合、自己融着テープ(市販)で防水処理をしてください。

全ての端子の接続部分を完全に隠すように巻きつけます。

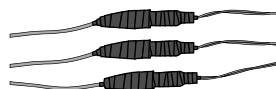
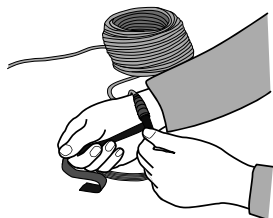

テープが剥がれていないかなど、定期的に点検を行なってください。

隙間はエアコン用パテ(市販)で埋めてください。

水や虫の浸入を防ぐため配線用切り欠き部や天井穴をエアコン用パテ(市販)で埋めることをおすすめします。

※機器の熱が虫を寄せ付け故障の原因となる場合があります。

配線用切り欠き部



配線のためにあけた天井穴



## もっと安心に…

付属の防犯ステッカーを貼るとより効果的です。

ステッカーを貼ることで「監視されている」という心理的作用により犯罪行動を抑止する効果があります。

※ステッカーは1枚付属。

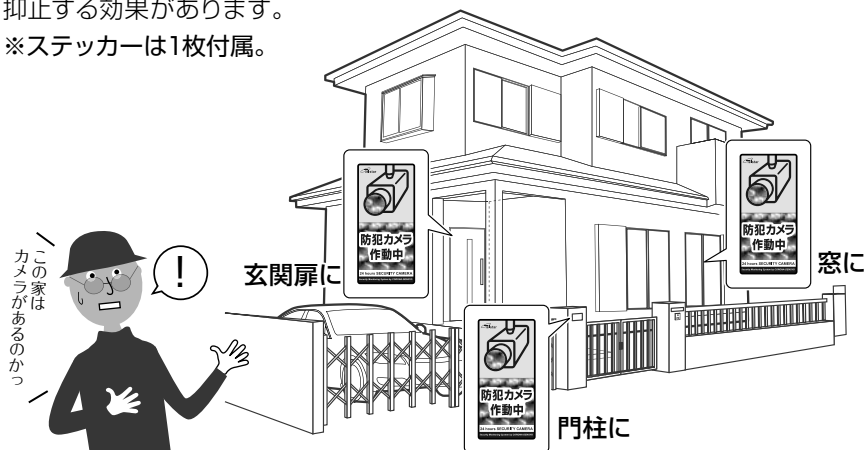

# 故障かな?と思ったら…

## 映像が映らない

- ・接続ケーブルがしっかり接続されているか、もう一度ご確認ください。
- ・映像出力端子が音声端子に接続されているなど、間違って接続されていないかをもう一度お確かめください。

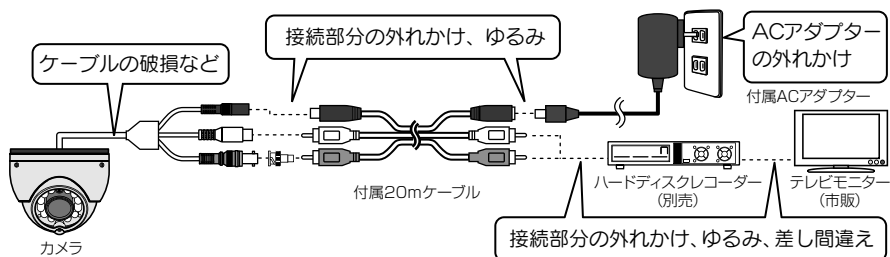

## 暗視映像が白っぽくなったりボケてみえる

- ・フロントガラスの表面に汚れが付着しますと、照射された赤外線が反射するため、暗視映像が白っぽくなったり白くぼやけた物体が映ることがあります。それらの症状を防ぐためにも定期的にレンズの掃除をしてください。

蜘蛛の巣がある状態

蜘蛛の巣をとった状態

汚れている状態

汚れを取り除いた状態



### 掃除の手順

レンズにキズがつかないように、必ず柔らかい布を使用します。



乾いた布でホコリを落としてください。



中性洗剤(1~2%の水溶液)を含んだ布で汚れを拭いてください。



乾いた布で、しっかりと水分を拭き取ってください。

## 購入・設置したばかりなのに夜間の映像だけほとんど真っ暗。

- ・軒や壁面に赤外線が反射し白とび状態になると、その先の映像はほとんど真っ暗になる場合があります。カメラの向きを調整するか、場合によってはカメラの設置場所を変更してください。

赤外線が軒にあたって白とびしている状態

軒が映らないように向きを調整した状態



# 各部の名称

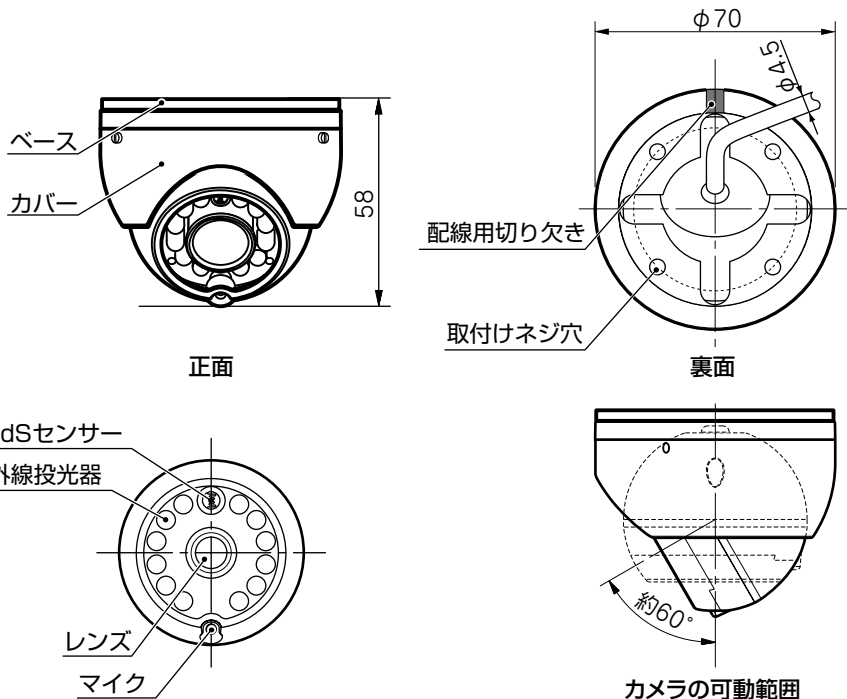

# 仕様

マイク・赤外線投光器内蔵屋外軒下用  
ドーム型カラーCCDカメラ TR-2700WDI

撮像素子	1/3型 カラーCCD	映像出力端子	BNCジャック
有効画素数	約48万画素	音声出力端子	RCAピンジャック
レンズ	2.8mm F1.4	電源入力端子	5.5φDC電源ジャック
水平画角	約85°	映像出力	コンポジット1.0Vp-p 75Ω
水平解像度	650本	電源	付属ACアダプター (ケーブル長約1.8m)
映像S/N比	60dB以上 (AGC OFF)	カメラ電源電圧	DC12V ±10%
最低照度	0Lux (赤外線照射時)	カメラ消費電流	79mA (通常時) 202mA (赤外線照射時)
電子シャッター	1/50~1/100,000秒	全消費電力	AC100V 1.6W (通常時) AC100V 3.0W (赤外線照射時)
ホワイトバランス	自動追従	使用温度範囲	-5°C~+40°C
赤外線波長	850nm	外形寸法(本体のみ)	φ70×D58 (mm)
赤外線投光距離	約7m	質量 (本体のみ)	約180g (ケーブル除く)

製品改良のために、予告なく外観/仕様などを変更することがあります。

# 保証書

## お客様へ

この度は弊社製品をお買い上げいただきまして、誠にありがとうございます。本保証書は右記の条件に従い、下記製品に対する保証サービスをご提供申し上げます。記入事項に記載のない保証書は無効となりますので、記入の有無をご確認の上、記入漏れの事項がありましたら、直ちにお買い上げの販売店にお申し付けください。本保証書は、再発行いたしませんので、紛失しないように大切に保管してください。

## 販売店様へ

本保証書は、所定事項を記入して効力を発揮するものです。必ず、お買上日・貴販売店名・ご住所・電話番号をご記入、ご捺印していただくか、販売証明書などをお客様にお渡しください。



- 本製品は日本国内での使用を前提とするもので海外ではご使用になれません。
- 本製品は緊急事態等を未然に防ぐ装置ではありません。
- 本製品の故障、通信の不具合などによって発生した損害について当社は一切の責任を負いませんのでご了承ください。

## 保証規定

正常なご使用状態のもとで保証期間内に万が一故障した場合は、保証規定にしたがって無料で故障の修理をさせていただきます。保証期間はご購入求めになった日より1年間です。次のような場合には、保証期間内でも有償修理となります。

- 本製品の説明書に記載された使用方法および注意事項に反するお取り扱いによって生じた故障・損傷の場合。
- お買い上げ後の輸送や振動、落下、衝撃などお取扱いが不適当なため生じた故障・損傷の場合。
- 火災、地震、風水害、落雷、その他天災地変、公害、塩害、ガス害、異常電圧や指定外の電源使用などにより生じた故障・損傷の場合。
- 接続している他の機器、その他外部要因に起因して生じた故障・損傷の場合。
- 不適当な改造、調整、部品交換などをされたことにより生じた故障・損傷の場合。
- 本保証書のご提示がない場合。
- 本保証書の所定事項が未記入、あるいは字句を書き換えられている場合。
- 本保証書に販売店印または販売証明書がない場合。

本製品の故障・損傷、またはその使用中に生じた直接または間接の損害につきましては、弊社は一切の責任を負いかねますのでご了承ください。

この保証書によって、お客様の法律上の権利を制限するものではありません。

弊社では出張修理は対応しておりません。

保証期間経過後の修理、アフターサービスなどについてご不明の場合は、お買い上げの販売店またはサービス実施店へお問合せください。

## 1年間保証

ご購入求めの販売店でご購入の年月日と販売店名を記入いただくか、販売証明書などを添付してください。

お客様

ご住所

お名前

電話番号 ( )

販売店

住所

お買い上げ年月日 年 月 日

店名

電話番号 ( )

印

機種名

TR-2700WDI



コロナ電業株式会社 <http://www.corona-dengyo.co.jp>