

赤外線投光器内蔵
屋外用カラーCCDカメラ

CZ-200C

取扱説明書(保証書付)

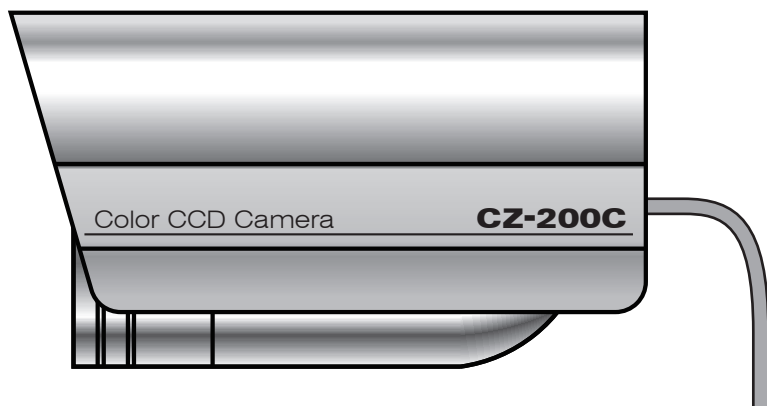

目次





- | | | | |
|----|----------|----|------------|
| 02 | 安全上のご注意 | 06 | カメラの取り付け方法 |
| 04 | ご使用の前に | 07 | カメラの接続方法 |
| 04 | 特長 | 07 | 別売りオプション |
| 05 | 仕様 | 08 | 保証書 |
| 05 | 各部の名称・寸法 | | |













この度は弊社製品をお買い上げいただき、誠にありがとうございます。
電源を入れる前に、この説明書をよくお読みになってからご使用ください。
この説明書は大切に保管していただき、必要なときにお読みください。

安全上のご注意

この「安全上のご注意」は、製品を安全に正しくお使いいただき、お使いになる人や他の人々への危害や損害を未然に防止するためのものです。内容をよく理解してから本文をお読みください。

絵表示について

 警告	この警告事項に反した取り扱いを すると、人が死亡または重傷を負う 可能性があることを示します。	 してはいけない内容 です
 注意	この注意事項に反した取り扱いを すると、人が傷害または物的損害を 負う可能性があることを示します。	 実行しなければなら ない内容です

 警告	
 ■ 水をかけたり、ぬらしたりしない 火災、感電、けがの原因になります。	 ■ 雷が鳴ったら本体や電源プラグ、ACアダプターに触れない 感電の原因になります。
 ■ 分解・改造・修理はしない 火災、感電の原因になります。	 ■ 異物が入ったときは使用を中止する そのまま使用すると火災、感電の原因になります。特にお子様のいるご家庭ではご注意ください。
 ■ 異常な状態で使用しない (発熱、発火、発煙、異臭、異音がするなど)火災、感電の原因になります。 すぐに電源プラグやACアダプターをコンセントから抜いて、販売店に修理をご依頼ください。	 ■ 落としたり、破損したときは使用を中止する そのまま使用すると火災、感電の原因になります。 すぐに電源プラグやACアダプターをコンセントから抜いて、販売店に修理をご依頼ください。
 ■ コンセントや配線器具の定格を超える使い方や、AC100V以外での使用はしない たこ足配線などで定格を超えると発熱による火災の原因になります。	 ■ 電源プラグやACアダプターは根元まで確実に差し込む 差し込が不完全ですと、感電や発熱による火災の原因になります。
 ■ 電源プラグやACアダプター、コードなどに水をかけたりしない 感電の原因になります。 ぬれた場合は、すぐに電源プラグやACアダプターをコンセントから抜いて販売店にご相談ください。	 ■ 電源プラグやACアダプターのほごりは定期的にとる プラグにほごりがたまると、湿気などで絶縁不良となり火災、感電の原因になります。 プラグを抜き、乾いた布でふいてください。
 ■ 電源プラグやACアダプター、コードなどを破損しない (傷つける、加工する、無理やり曲げる、ねじる、引っ張る、重い物を乗せる、加熱するなど)傷んだまま使用すると火災、感電、けがの原因になります。 電源プラグやACアダプター、コードなどの修理は販売店にご依頼ください。	

⚠ 注意

- ❌ ■ **不安定な場所や振動の多い場所には設置しない**
(ぐらつき、傾きのある場所)落下などにより破損やけがの原因となります。
- ❌ ■ **湿気の多い場所、結露が発生しやすい場所に設置しない**
(風呂場、台所や水まわり等)
結露しますと電子部品の誤作動、故障、劣化などの原因になります。温度差により結露(水滴)が発生しやすくなります。
- ❌ ■ **高温になる場所に設置しない**
(直射日光の当たる場所、車のトランク、ダッシュボードなど)機器の変形、電子部品の誤作動、故障、劣化などの原因になります。
- ❌ ■ **ヒーターなどの熱器具の近くに設置しない**
コードが溶けて火災、感電の原因になります。
- ❌ ■ **埃の多い場所に設置しない**
火災、感電の原因になります。
- ❌ ■ **機器に重いものを置いたり引っ掛けたりしない**
落下などにより破損やけがの原因となります。
- ❌ ■ **コードを引っ張らない**
電源プラグやACアダプターを抜くときはコードを引っ張らないでください。コードが傷つき、火災・感電の原因となります。
- ⚠ ■ **機器の重量などを満たす強度で設置する**
落下などにより破損やけがの原因となります。
- ⚠ ■ **取り付けや配線を行う場合は必ず電源を切る**
感電の原因となります。

使用上のお願い

ご利用の際、下記の影響を複合的に受けた場合、機器の仕様(耐久性)の限度を超える場合がございます。設置の際に配慮をお願いします。

- ・直射日光などによる影響
- ・夏の高湿などによる影響
- ・降雨、強風、突風、台風などによる影響
- ・冬の低温、湿気、結露などによる凍結、積雪などによる影響
- ・塵、ホコリ、土、砂などによる影響
- ・海風などによる塩害の影響
- ・虫や動物、またそれらが出す有機物(糸、毛、抜け殻、糞、尿、体液、かじりかす、死骸その他)による影響
- ・熱源などによる影響
- ・特殊環境による液体や気体などによる影響
- ・その他機器に有害な影響を及ぼすもの

プライバシー、肖像権について

防犯機器の設置や利用は、ご利用になるお客様の責任で被写体のプライバシー、肖像権などを考慮のうえ、行ってください。

※「プライバシーは、私生活をみだりに公開されないという法的保障ないし権利。もしくは自己に関する情報をコントロールする権利。また、肖像権

は、みだりに他人から自らの容貌、姿態を撮影されたり、公開されない権利」と一般的に言われています。

免責事項

- 本製品は、盗難防止器具・災害防止器具ではありません。本製品の動作の正常・異常にかかわらず、犯罪・事故が発生した場合の損害については、当社は一切責任を負いません。
- 製品の設置(取り付け・取り外しなど)により生じた建物等への損傷やその他の損害について、当社は一切責任を負いません。
- 地震・雷・風水害および当社の責任以外の火災、第三者による行為、その他の事故・お客様の故意または過失、誤用、その他の異常な条件下での使用により生じた損害に関して、当社は一切責任を負いません。
- 本製品の使用または使用不能から生ずる付随的な損害(事業利益の損失・事業の中断・記憶内容の変化・消失など)に関して、当社は一切責任を負いません。

ご使用の前に

本機をご使用いただく前に、すべての付属品が入っていることをご確認ください。
不備な点がございましたら、お買い上げの販売店にお申し付けください。

- カメラ本体(本体ケーブル長0.9m)・・・・・・・・・・・・・・・・・・ ×1
- カメラブラケット・・・・・・・・・・・・・・・・・・・・・・・・・・・・ ×1
- 接続ケーブル(ケーブル長約20m)・・・・・・・・・・・・・・・・・・ ×1
- 変換コネクタ(BNC→RCA)・・・・・・・・・・・・・・・・・・・・ ×1
- 木ネジ・・・・・・・・・・・・・・・・・・・・・・・・・・・・・・・・・・・・ ×3
- アンカー(コンクリート取付用)・・・・・・・・・・・・・・・・・・ ×3
- ACアダプター(ケーブル長約1.8m)・・・・・・・・・・・・・・・・・・ ×1
- 取扱説明書(保証書付き)・・・・・・・・・・・・・・・・・・・・ ×1

特長

- 撮像素子に1/4型約38万画素カラーCCDを採用。
- 暗闇でも赤外線LED点灯で約6mの撮影可能(白黒映像)。
- 直接雨のかからない屋外の軒下に設置可能。
- 小型・軽量で設置場所を選びません。
- 天井、壁面に取り付けできる、カメラブラケット、取付けネジを付属。
- 接続ケーブル20m付属。

注意事項

- 映像の色調は御使用のTVモニターや光源(太陽光、各種照明機器等)の状況により変化します。
- CDSセンサーをふさがないでください。センサーが正常に動作しなくなります。
- 映像出力端子やDC電源端子などに水滴がかからないようにしてください。
- 本製品のキャビネットを開けないでください。(保証対象外になります)

赤外線投光器内蔵カメラの暗視映像についてのご注意

フロントガラスの表面に雨粒、砂埃、クモの糸等の汚れが付着しますと、照射された赤外線が反射するため、暗視映像が白っぽくなったり白くぼやけた物体が映る事がありますが故障ではありません。それらの症状が発生した場合は、フロントガラスを濡らした柔らかい布等で汚れを落とした後、乾いた布等で乾拭きして下さい。また、フロントガラスのすぐ近くに赤外線を反射する物体があると、同様に暗視映像が白っぽくなる事がありますので、設置の際はご注意ください。

仕様

赤外線投光器内蔵 屋外軒下用カラーCCDカメラ CZ-200C

撮像素子	1/4型カラーCCD	映像出力端子	BNCジャック
有効画素数	約38万画素	音声出力端子	—
レンズ	3.6mm F1.2	電源入力端子	DC電源ジャック
水平画角	約75°	映像出力	コンポジット1.0Vp-p 75Ω
水平解像度	380本	電源	付属ACアダプター (ケーブル長1.8m)
映像S/N比	48dB以上	カメラ電源電圧	DC12V ±10%
最低照度	0Lux (赤外線モードON)	カメラ消費電流	210mA
電子シャッター	1/60~1/100,000秒	全消費電力	3.4W
ホワイトバランス	自動追従	使用温度範囲	0℃~+40℃
赤外線波長	850nm	外形寸法(本体のみ)	日除けカバーなし φ53×80 (mm) 日除けカバー付 W62.5×H58.5×D105
赤外線投光距離	約6m	質量	本体約300g

製品改良のために、予告なく外観/仕様などを変更することがあります。

各部の名称・寸法

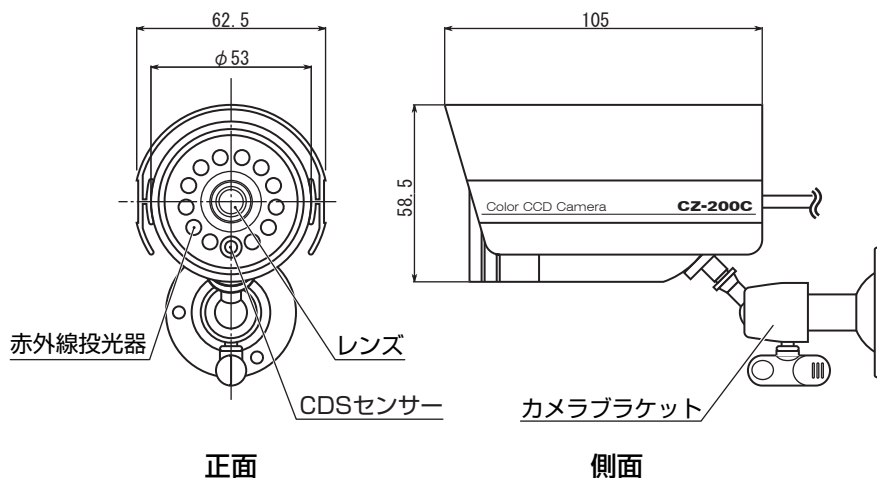

カメラの取り付け方法

カメラを壁に取付ける際、壁の強度や設置方向を十分に確かめてください。また、撮影範囲等も十分考慮の上設置場所を決定してください。

設置には必ず付属の木ネジを使用し、カメラ・ケーブル類が落下しないようにしっかりと固定してください。

1. 設置したい場所にブラケットをしっかりとあて、ペンなどでネジの穴位置に印をつけます。
2. 印をつけた所にドリルなどで $\phi 2\text{mm}$ 程度の下穴を開けます。
3. ブラケットをネジでしっかりと固定します。本製品は壁面と天井のどちらにも設置できます。
4. ・壁面に取り付ける場合はカメラ下部のネジ穴にブラケットを固定します。
・天井に設置する場合は日よけカバーを前方にずらし、上部のネジ穴にブラケットを固定します。
ブラケットにカメラ本体を取り付けます。撮影した映像を確認しながらカメラの取付け角度を調整し、接合部をネジで固定します。

※ ネジを紛失しないようご注意ください。

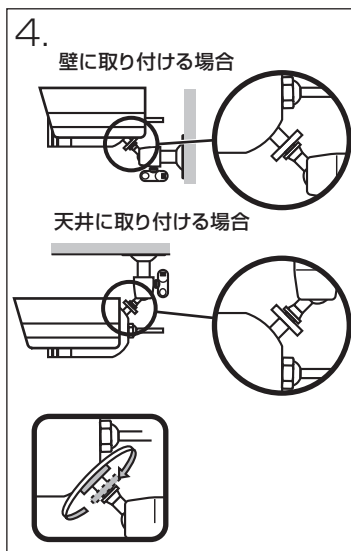
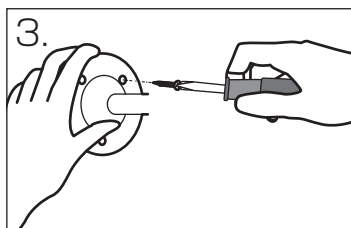
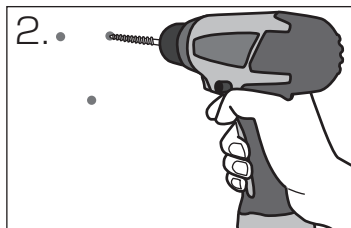
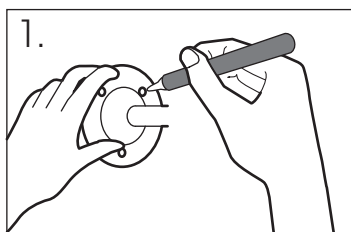

コンクリート取付用アンカーの使用法

ご使用の際は、予め壁に $\phi 5.5\text{mm}$ ～ $\phi 6.0\text{mm}$ の穴を開けてアンカーを打ち込みます。次に図のように本体を固定するためにネジを締めます。

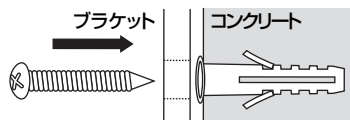

設置のポイント

防犯カメラを設置する上でのポイントはできるだけ「死角」(カメラ映像の写らない範囲)を作らないことです。カメラを複数設置することで効果は高まります。

カメラの接続方法

映像出力端子、電源端子は向きをあわせて挿入します。コネクター部が屋外になる場合は、防水のために市販の自己融着テープを巻いてください。

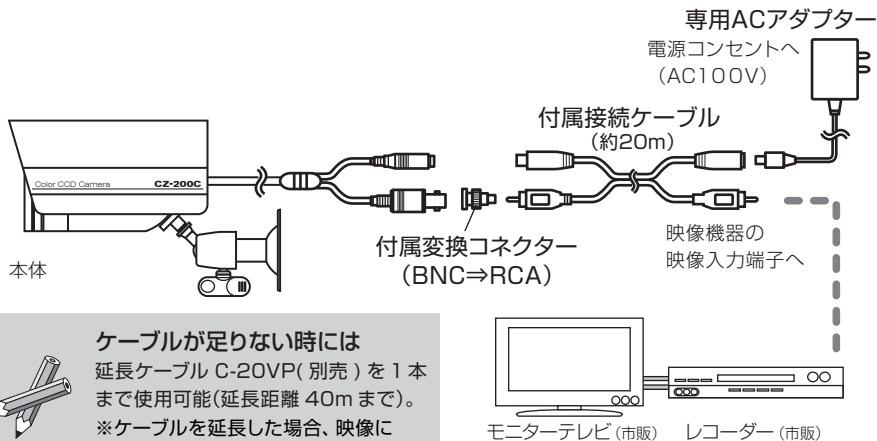

端子の防水処理方法

映像出力端子やDC電源端子などに水滴がかからないようにします。防水処理には**自己融着テープ**の使用をおすすめします。

※自己融着テープは同梱されておりません。
ホームセンター等で別途お買い求めください。

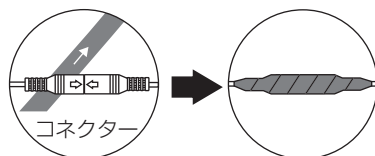

自己融着テープの巻きつけ方

自己融着テープをもとの長さの約2倍程度に引き伸ばしコネクター部に巻きつけます。

別売りオプション

※2015年1月現在

■ 延長ケーブル

ケーブル長が足りない場合には別途オプションの延長ケーブルが必要になります。

※ケーブルを延長した場合、映像にノイズが発生する場合があります。

延長ケーブル C-10VP (10m 変換コネクター付き)

希望小売価格: 2,400円 (税別)

延長ケーブル C-20VP (20m 変換コネクター付き)

希望小売価格: 3,900円 (税別)

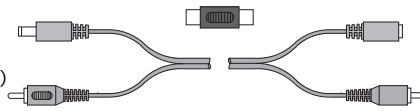

保証書

お客様へ

この度は弊社製品をお買い上げいただきまして、誠にありがとうございます。本保証書は右記の条件に従い、下記製品に対する保証サービスをご提供申し上げます。記入事項に記載のない保証書は無効となりますので、記入の有無をご確認の上、記入漏れの事項がありましたら、直ちにお買い上げの販売店にお申し付けください。本保証書は、再発行いたしませんので、紛失しないように大切に保管してください。

販売店様へ

本保証書は、所定事項を記入して効力を発揮するものです。必ず、お買上日・貴販売店名・ご住所・電話番号をご記入、ご捺印の上、お客様にお渡しください。



- 本製品は日本国内での使用を前提とするもので海外ではご使用になれません。
- 本製品は緊急事態等を未然に防ぐ装置ではありません。
- 本製品の故障、通信の不具合などによって発生した損害について当社は一切の責任を負いませんのでご了承ください。

保証規定

正常なご使用状態のもとで保証期間内に万が一故障した場合は、保証規定にしたがって無料で故障の修理をさせていただきます。保証期間はお買い求めになった日より1年間です。次のような場合には、保証期間内でも有償修理となります。

- 本製品の説明書に記載された使用方法および注意事項に反するお取り扱いによって生じた故障・損傷の場合。
- お買い上げ後の輸送や振動、落下、衝撃などお取扱いが不適当なため生じた故障・損傷の場合。
- 火災、地震、風水害、落雷、その他天災地変、公害、塩害、ガス害、異常電圧や指定外の電源使用などにより生じた故障・損傷の場合。
- 接続している他の機器、その他外部要因に起因して生じた故障・損傷の場合。
- 不適当な改造、調整、部品交換などをされたことにより生じた故障・損傷の場合。
- 本保証書のご提示がない場合。
- 本保証書の所定事項に未記入、あるいは字句を書き換えられている場合。
- 本保証書に販売店印のない場合。

本製品の故障・損傷、またはその使用中に生じた直接または間接の損害につきましては、弊社は一切の責任を負いかねますのでご了承ください。この保証書によって、お客様の法律上の権利を制限するものではありません。弊社では出張修理は対応しておりません。保証期間経過後の修理、アフターサービスなどについてご不明の場合は、お買い上げの販売店またはサービス実施店へお問合せください。

1年間保証

お買い求めの販売店でご購入の年月日と販売店名を記入いただくか、販売証明書などをもたってください。

お客様

ご住所

お名前

電話番号 ()

販売店

住所

お買い上げ年月日 年 月 日

店名

電話番号 ()

印

機種名

CZ-200C

販売証明書貼り付け欄



コロナ電業株式会社 <http://www.corona-dengyo.co.jp>