

保証書

機種名		TR-820C	
お買いあげ年月日	年 月 日	販売店名/住所/TEL	
ご氏名		印	
ご住所			
電話番号	() ()		

1年間保証 お買い求めの販売店でご購入の年月日と販売店名を記入してもらってください。

お客様へ

この度はTR-820Cをお買い上げいただきまして、誠にありがとうございました。本保証書は下記の条件に従い、上記製品に対する保証サービスをご提供申し上げるものです。記入事項に記載のない保証書は無効となりますので、記入の有無をご確認の上、漏れの事項がありましたら、直ちにお買い上げの販売店にお申し付けください。本保証書は、再発行いたしませんので、紛失しないよう大切に保管してください。

販売店様へ

本保証書は、所定事項を記入して効力を発揮するものです。必ず、お買上日・貴販売店名・ご住所電話番号をご記入、ご捺印の上、お客様にお渡しください。

保証規定

正常なご使用状態のもとで保証期間内に方が一故障した場合は、保証規定にしたがって無料で故障の修理をさせていただきます。保証期間はご購入求めになった日より1年間です。次のような場合には、保証期間内でも有償修理となります。

- a. 本製品の説明書に記載された使用方法および注意事項に反するお取り扱いによって生じた故障・損傷の場合。
- b. お買い上げ後の輸送や振動、落下、衝撃などお取り扱いが不適当なため生じた故障・損傷の場合。
- c. 火災、地震、風水害、落雷、その他の天災地変、公害、塩害、ガス害、異常電圧や指定外の電源使用等により生じた故障・損傷の場合。
- d. 接続している他の機器、その他外部要因に起因して生じた故障・損傷の場合。
- e. 不適当な改造、調整、部品交換などをされたことにより生じた故障・損傷の場合。
- f. 本保証書のご提示がない場合。
- g. 本保証書の所定事項の未記入、あるいは字句を書き換えられている場合。
- h. 本保証書に販売店印のない場合。

本製品の故障・損傷、またはその使用中に生じた直接または間接の損害につきましては、弊社は一切の責任を負いかねますのでご了承ください。

この保証書によって、お客様の法律上の権利を制限するものではありませんので、保証期間経過後の修理、アフターサービスなどについてご不明の場合はお買い上げの販売店またはサービス実施店へお問い合わせください。



- 本製品は日本国内での使用を前提とするもので海外ではご使用になれません。
- 本製品は緊急事態等を未然に防ぐ装置ではありません。
- 本製品の故障、通信の不具合などによって発生した損害について当社は一切の責任を負いませんのでご了承ください。

コロナ電業株式会社 <http://www.corona-dengyo.co.jp>

〒115-0045 東京都北区赤羽1-64-11 TEL. 03(3903)9711 FAX. 03(3903)9710

レンズ交換型 デジタルカラーCCDカメラ Digital Color CCD Camera TR-820C

取扱説明書 (保証書付)

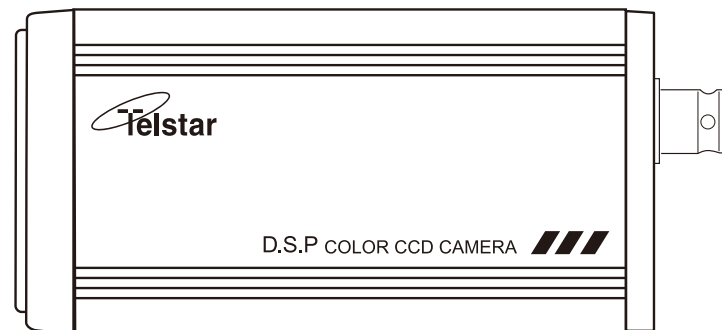

目次

- 1. 安全上の注意..... P2,3
- 2. 特長..... P4
- 3. ご使用前に..... P4
- 4. TR-820C仕様..... P5
- 5. 各部の名称とその働き..... P6
- 6. ご使用方法..... P7
- 7. レンズの取り付け方..... P7
- 8. 外形寸法図..... P9
- 9. 保証書..... P10

安全上のご注意

この度は弊社製品をお買い上げいただき、誠にありがとうございます。電源を入れる前に、本説明書をよくお読みになってからご使用ください。また、末永くご愛用いただくために、この説明書は必ず大切に保管していただきますようお願いいたします。

この「安全上のご注意」は、製品を安全に正しくお使いいただき、あなたや他の人々への危害や損害を未然に防止するためのものです。内容をよく理解してから本文をお読みください。

■ 絵表示について

 **警告** この警告事項に反した取り扱いをすると、人が死亡または重症を負う可能性があることを示します。

 **注意** この注意事項に反した取り扱いをすると、人が障害または物的損害を負う可能性があることを示します。

 △記号は、取り扱いを誤ると、事故につながる可能性があることを示します。(左図は感電注意)

 ●記号は、必ず守っていただきたいことから示します。(左図は電源プラグをコンセントから抜く)

 ○記号は、禁止行為を示します。記号の中の図は禁止事項を意味します。(左図は分解禁止)

 その他の指示内容を告げるものです。

警告



 **水などかからないようにしてください**
■ 本機の上に（花瓶、植木鉢、コップ）や水などの入った容器などを置かないでください。水などがこぼれたり中に入った場合、火災・感電の原因となります。



 **分解・改造しないでください**
■ 本機を分解・改造しないでください。内部には電圧の高い部分があり、火災・感電等の事故の原因となります。

 **異常の状態で使用しないでください**
■ 万一、発熱していたり、煙が出ている、異臭がするなどの異常状態のまま使用すると、火災・感電等の事故の原因となります。すぐにACアダプタをコンセントから抜いてください。

 煙が出なくなったことを確認してから販売店に修理をご依頼ください。お客様による修理は危険ですから絶対におやめください。

警告



 **この機器の取扱いについて**
■ 表示された電源電圧以外の電圧で使用しないでください。火災・感電等の事故の原因となります。必ず付属のACアダプタをご使用ください。
 ■ 電源コードを傷つけたり、破損したり、加工したり、無理やり曲げたり、ねじったり、引っ張ったりしないでください。また、重い物を乗せたり、加熱したりしないでください。電源コードが破損し火災・感電等の事故の原因となります。
■ 濡れた手でACアダプタを抜き差ししないでください。感電の原因となります。

 **異物が入った時は**
■ ACアダプタを濡らさぬようご注意ください。火災・感電等の事故の原因となります。雨天、降雪中、海岸、水辺での使用は特にご注意ください。
 ■ 万一、異物や水が本機内部に入った場合は、ACアダプタを抜いて、販売店にご連絡ください。そのまま使用すると、火災・感電等の事故の原因となります。特にお客様のいるご家庭ではご注意ください。

 **落としたり、破損したときは**
■ 万一、本機を落としたり、破損した場合はACアダプタを抜いて販売店にご相談ください。

注意

 **設置場所について**
■ ぐらついた台の上や傾いた所など不安定な場所に置かないでください。落ちたり、倒れたりして、けがの原因になることがあります。
■ 湿気やほこりの多い場所に置かないでください。火災・感電等の事故の原因となることがあります。
■ 直射日光の当たる場所、車のトランクやダッシュボードなど高温になる場所で長時間使用・保管しないでください。キャビネット等があります。
■ 屋外や室内等の設置において、温度差により結露（水滴）が発生しやすくなりますのでご注意ください。また、結露が発生しやすい場所（風呂場、台所や水まわり等）に設置しないでください。結露しますと電子部品の誤作動・故障・寿命の短縮等の原因となります。

 **この機器の取扱いについて**
■ 電源コードをストーブ等の熱器具に近づけないでください。コードの被覆が溶けて、火災・感電等の事故の原因となります。
 ■ ACアダプタをコンセントから抜くときは電源コードを引っ張らないでください。コードを引っ張るとコードが傷つき、火災・感電等の事故の原因となります。

 **ご使用にならないときは**
■ ご使用にならないときは、安全のため必ずACアダプタをコンセントから抜いてください。

 **本機の上に重い物を置かないでください**
■ 重い物を置くと、置いた物のバランスが崩れて倒れたり、落下してけがの原因となることがあります。

 **免責事項**
■ 本製品は、盗難防止器具・災害防止器具ではありません。本製品の動作の正常・異常にかかわらず、犯罪・事故が発生した場合の損害については、当社は一切責任を負いません。
■ 製品の設置（取り付け・取り外しなど）により生じた建物等への損傷やその他の損害について、当社は一切責任を負いません。
■ 地震・雷・風水害および当社の責任以外の火災、第三者による行為、その他の事故・お客様の故意または過失、誤用、その他の異常な条件下での使用により生じた損害に関して、当社は一切責任を負いません。
■ 本製品の使用または使用不能から生ずる付随的な損害（事業利益の損失・事業の中断・記憶内容の変化・消失など）に関して、当社は一切責任を負いません。

TR-820C仕様

レンズ交換型 デジタルカラーCCDカメラ

撮像素子	1/3インチ カラーCCD
有効画素数	512H×492V (約25万画素)
CCD輝度	700mV
走査方式	2:1インターレース
水平走査周波数	15.734KHz
垂直走査周波数	59.94Hz
同期方式	内部同期
水平解像度	380本以上
映像出力	NTSC (1Vpp/75Ω) BNC接栓
S/N比	46dB
付属レンズ	4mm F2.0
レンズマウント	C/CS
水平画角	59 °
最低被写体照度	0.5Lux
ホワイトバランス	自動追従
逆光補正	ON/OFF切替
フリッカーレス	ON/OFF切替
使用温度範囲	-10~+50℃
質量(本体)	約204g
外形寸法(レンズ除く)	58(幅)×47(高さ)×96(奥行き)
消費電力	12V 120mA

各部の名称とその働き

【本体側面】

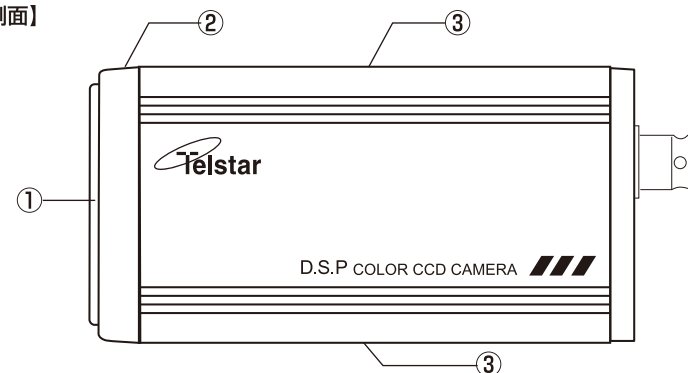

【本体前面】

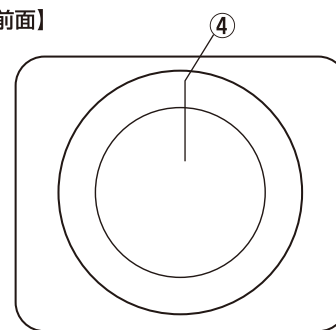

【本体背面】

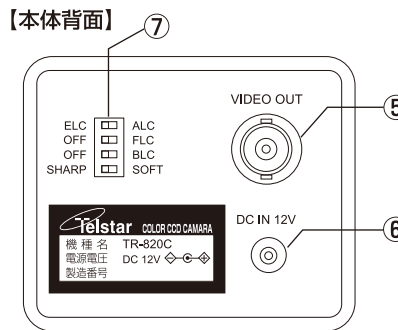

- ① CSマウントレンズホルダー
CSマウントレンズを使用する時はレンズを直接カメラに取り付けます。
Cマウントレンズを使用する時は付属品のCマウントレンズアダプターを装着してからレンズを取り付けます。
- ② CSマウントレンズアダプター固定ネジ
CSマウントレンズアダプターの固定用ネジです。
位置を調整する場合は付属の六角レンチをご使用ください。
- ③ カメラ設置用ネジ穴
- ④ CCDイメージセンサー
- ⑤ 映像出力端子 (BNCコネクター)
映像信号が出力されます。端子形状はBNCです。
- ⑥ 電源端子
付属のACアダプターを接続してください。
- ⑦ スイッチ部
(上から)
・ELC (電子シャッター) / ALC (オートアイリス)
ELC:画面の明るさをシャッター速度を変えて調整
ALC:画面の明るさを電氣的に調整
・フリッカーレス機能 (蛍光灯のチラツキを抑えます)
・BLC (逆光補正) 機能
・画質 (シャープ/ソフト) の切替

ご使用方法

- ①カメラを目的の場所に設置してください。
- ②本体背面の映像出力端子 (BNCコネクタ) とモニター のビデオ入力端子間に同軸ケーブルを接続してください。
- ③付属のACアダプターをAC100Vのコンセントに差し込み、出力DC12V側を本体の電源入力端子へ接続してください。
- ④モニターに映像が映っていることを確認してください。
- ⑤蛍光灯の光がカメラの画像の中に入るとフリッカー現象 (画面のチラツキ) が発生することがあります。フリッカーノイズの影響がある場合はスイッチ (6ページ⑦参照) を切り替えてください。
- ⑥逆光の環境で撮影すると映像の黒ずみが生じます。逆光でご使用の場合にはBLC (逆光補正) スイッチ (6ページ⑦参照) を入れて (ON側) 使用しますと映像の黒ずみを補正します。
- ⑦最後にカメラの角度を調整してください。

レンズの取り付け方

レンズ取り付け前の注意

- ※CCDと光学系ローパスフィルターの機能が汚れて低下する恐れがありますので、カバーを外した状態で放置しないでください。
- ※出荷時にCSマウントレンズホルダーがカメラに取り付けてあります。Cマウントレンズを使用する場合は、付属のCマウントレンズアダプターをCSマウントレンズホルダーに取り付けてください。
- ※レンズの選択において、CSマウントレンズとCマウントレンズを間違えて装着すると映像が映りませんので、レンズの種類を確認してから取り付けてください。また、レンズには多くの種類が販売されていますが、適応できないタイプもありますので、当社オリジナルレンズをおすすめします。

【参考】

レンズは、カメラ本体のイメージセンサーのサイズで適合レンズが決まります。また、マウントについてはイメージセンサーからレンズ装着面までの距離 (FB=フランジバック) で決まり全てにおいて規格化されています。

レンズ取り付けと焦点距離

- ※CSマウントレンズを直接カメラに取り付けます。Cマウントレンズを使用する際は、CSマウントレンズホルダーに付属のCマウントレンズアダプターを取り付けてください。
- ※2m以上離れた位置の被写体を撮影し、距離計が無限大になっているか確認をしてください。レンズのみで焦点が合わない場合は、レンズホルダーを回して焦点を合わせてください。

Cマウントレンズアダプター (付属)



外形寸法図

【上面】

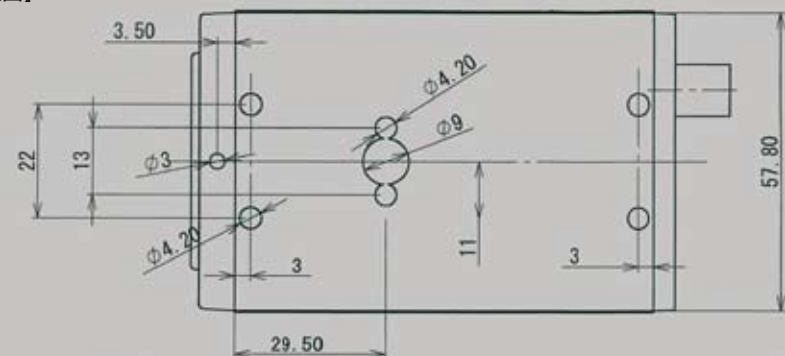

【側面】

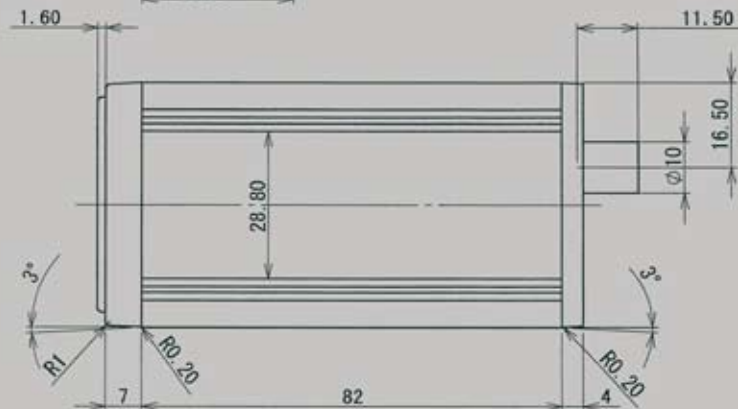

【下面】

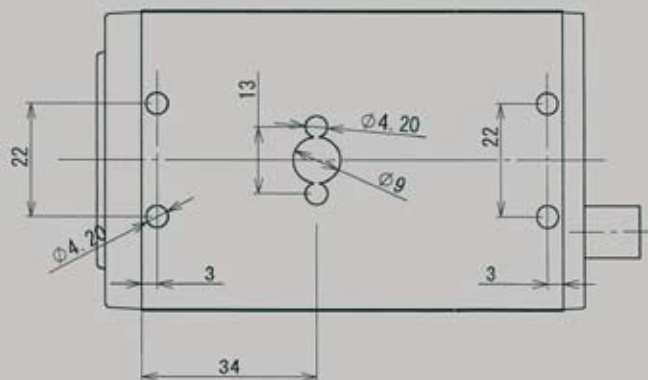

お困りのときは・・・

トラブルが発生した場合、まず、下記の点をお確かめください。以下の点をお確かめになり、トラブルが解消されない場合、お買い上げの販売店または、弊社サポートセンターにお問い合わせ下さい。

トラブルの現象	考えられる原因	対応方法
映像が映らない。	<ul style="list-style-type: none"> ●電源コードが抜けているか、正常に差し込まれていない。 ●ACアダプターの電源が抜けているか、正常に差し込まれていない。 ●映像端子コードが抜けているか、正常に差し込まれていない。 	<ul style="list-style-type: none"> ●電源コードが接続されていることを確認してください。 ●ACアダプターが接続されていることを確認してください。 ●ACケーブルが接続されていることを確認してください。 ●ケーブルの接続方法が正しいか確認してください。

オプションレンズ

品名	マニュアルアイリスモノフォーカル	マニュアルアイリスモノフォーカル	マニュアルアイリスバリアフォーカル	マニュアルアイリスバリアフォーカル
品番	UMI 3802S	UMI 3234S	UVM 32564S	UVM 35406S
イメージサイズ	1/3インチ	1/3インチ	1/3インチ	1/3インチ
焦点距離	F=8.0mm	F=2.3mm	F=2.5~6mm	F=5~40mm
最大口径比	F1.2	F1.4	F1.4	F1.6
マウント方式	CSマウント	CSマウント	CSマウント	CSマウント
価格	オープン	オープン	オープン	オープン

※一部レンズは受注扱いになります。