

# 保証書

## お客様へ

この度は弊社製品をお買い上げいただきまして、誠にありがとうございます。本保証書は右記の条件に従い、下記製品に対する保証サービスをご提供申し上げます。記入事項に記載のない保証書は無効となりますので、記入の有無をご確認の上、記入漏れの事項がありましたら、直ちにお買い上げの販売店にお申し付けください。本保証書は、再発行いたしませんので、紛失しないように大切に保管してください。

## 販売店様へ

本保証書は、所定事項を記入して効力を発揮するものです。必ず、お買上日・貴販売店名・ご住所・電話番号をご記入、ご捺印の上、お客様にお渡しください。



- 本製品は日本国内での使用を前提とするもので海外ではご使用になれません。
- 本製品は緊急事態等を未然に防ぐ装置ではありません。
- 本製品の故障、通信の不具合などによって発生した損害について当社は一切の責任を負いませんのでご了承ください。

## 保証規定

正常なご使用状態のもとで保証期間内に万が一故障した場合は、保証規定にしたがって無料で故障の修理をさせていただきます。保証期間はお買い求めになった日より1年間です。次のような場合には、保証期間内でも有償修理となります。

- 本製品の説明書に記載された使用方法および注意事項に反するお取り扱いによって生じた故障・損傷の場合。
- お買い上げ後の輸送や振動、落下、衝撃などお取り扱いが不適当なため生じた故障・損傷の場合。
- 火災、地震、風水害、落雷、その他天災地変、公害、塩害、ガス害、異常電圧や指定外の電源使用などにより生じた故障・損傷の場合。
- 接続している他の機器、その他外部要因に起因して生じた故障・損傷の場合。
- 不適当な改造、調整、部品交換などをされたことにより生じた故障・損傷の場合。
- 本保証書のご提示がない場合。
- 本保証書の所定事項に未記入、あるいは字句を書き換えられている場合。
- 本保証書に販売店印のない場合。

本製品の故障・損傷、またはその使用中に生じた直接または間接の損害につきましては、弊社は一切の責任を負いかねますのでご了承ください。この保証書によって、お客様の法律上の権利を制限するものではありません。弊社では出張修理は対応しておりません。保証期間経過後の修理、アフターサービスなどについてご不明の場合は、お買い上げの販売店またはサービス実施店へお問合せください。

バリフォーカルレンズ採用  
カラーCCDカメラ



# TR-1300C

## 取扱説明書 (保証書付)

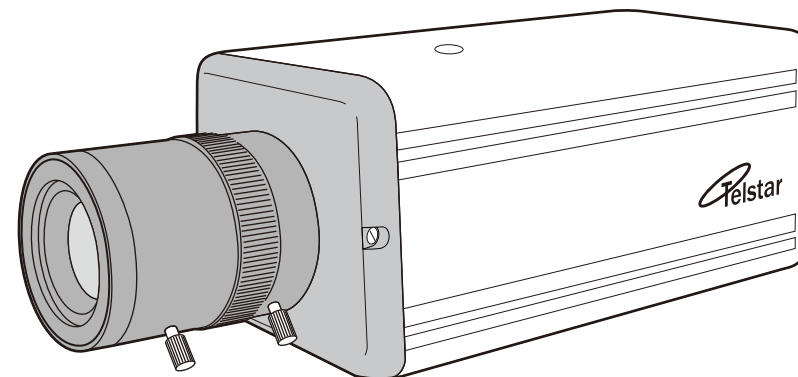

### 1年間保証

お買い求めの販売店でご購入の年月日と販売店名を記入してもらってください。

お客様	ご住所		
販売店	お名前	電話番号	( )
	住所	お買い上げ年月日	年 月 日
	店名	電話番号	( )
機種名	TR-1300C		

印

## 目次

- |             |                    |
|-------------|--------------------|
| 02 安全上のご注意  | 05 カメラの接続方法        |
| 04 ご使用の前に   | 06 カメラの設置方法        |
| 04 特長       | 06 別売りオプション        |
| 04 仕様       | 07 バリフォーカルレンズの調整方法 |
| 05 各部の名称・寸法 | 08 保証書             |



コロナ電業株式会社 <http://www.corona-dengyo.co.jp>

## 安全上のご注意

この度は「TR-1300C」をお買い上げいただき、誠にありがとうございます。電源を入れる前に、本説明書をよくお読みになってからご使用ください。また、末永くご愛用いただくために、この説明書は必ず大切に保管していただきますようお願いいたします。

この「安全上のご注意」は、製品を安全に正しくお使いいただき、あなたや他の人々への危害や損害を未然に防止するためのものです。内容をよく理解してから本文をお読みください。

### ■ 絵表示について

 **警告** この警告事項に反した取り扱いをすると、人が死亡または重症を負う可能性があることを示します。

 **注意** この注意事項に反した取り扱いをすると、人が障害または物的損害を負う可能性があることを示します。

 △記号は、取り扱いを誤ると、事故につながる可能性があることを示します。(左図は感電注意)

 ●記号は、必ず守っていただきたいことがらを示します。(左図は電源プラグをコンセントから抜く)



 ⊙記号は、禁止行為を示します。記号の中の図は禁止事項を意味します。(左図は分解禁止)

 その他の指示内容を告げるものです。(左図は分解禁止)



### 警告



 **水などかからないようにしてください**  
■ 本機の上に（花瓶、植木鉢、コップ）や水などの入った容器などを置かないでください。水などがこぼれたり中に入った場合、火災・感電の原因となります。

 **分解・改造しないでください**  
■ 本機を分解・改造しないでください。内部には電圧の高い部分があり、火災・感電等の事故の原因となります。

 **異常の状態で使用しないでください**  
■ 万一、発熱していたり、煙が出ている、異臭がするなどの異常状態のまま使用すると、火災・感電等の事故の原因となります。すぐにACアダプタをコンセントから抜いてください。  
 煙が出なくなったことを確認してから販売店に修理をご依頼ください。お客様による修理は危険ですから絶対におやめください。

### 警告



 **この機器の取扱いについて**  
■ 表示された電源電圧以外の電圧で使用しないでください。火災・感電等の事故の原因となります。必ず付属のACアダプタをご使用ください。  
 ■ 電源コードを傷つけたり、破損したり、加工したり、無理やり曲げたり、ねじったり、引っ張ったりしないでください。また、重い物を乗せたり、加熱したりしないでください。電源コードが破損し火災・感電等の事故の原因となります。  
■ 濡れた手でACアダプタを抜き差ししないでください。感電の原因となります。

 **異物が入った時は**  
■ ACアダプタを濡らさぬようご注意ください。火災・感電等の事故の原因となります。雨天、降雪中、海岸、水辺での使用は特にご注意ください。  
 ■ 万一、異物や水が本機内部に入った場合は、ACアダプタを抜いて、販売店にご連絡ください。そのまま使用すると、火災・感電等の事故の原因となります。特にお客様のいるご家庭ではご注意ください。

 **落としたり、破損したときは**  
■ 万一、本機を落としたり、破損した場合はACアダプタを抜いて販売店にご相談ください。

### 注意

 **設置場所について**  
■ ぐらついた台の上や傾いた所など不安定な場所に置かないでください。落ちたり、倒れたりして、けがの原因になることがあります。  
■ 湿気やほこりの多い場所に置かないでください。火災・感電等の事故の原因となることがあります。  
■ 直射日光の当たる場所、車のトランクやダッシュボードなど高温になる場所で長時間使用・保管しないでください。キャビネット等が熱により変形することがあります。  
■ 屋外や室内等の設置において、温度差により結露（水滴）が発生しやすくなりますのでご注意ください。また、結露が発生しやすい場所（風呂場、台所や水まわり等）に設置しないでください。結露しますと電子部品の誤作動・故障・寿命の短縮等の原因となります。

 **この機器の取扱いについて**  
■ 電源コードをストーブ等の熱器具に近づけないでください。コードの被覆が溶けて、火災・感電等の事故の原因となります。  
 ■ ACアダプタをコンセントから抜くときは電源コードを引っ張らないでください。コードを引っ張るとコードが傷つき、火災・感電等の事故の原因となります。

 **ご使用にならないときは**  
■ ご使用にならないときは、安全のため必ずACアダプタをコンセントから抜いてください。

 **本機の上に重い物を置かないでください**  
■ 重い物を置くと、置いた物のバランスが崩れて倒れたり、落下してけがの原因となることがあります。

 **免責事項**  
■ 本製品は、盗難防止器具・災害防止器具ではありません。本製品の動作の正常・異常にかかわらず、犯罪・事故が発生した場合の損害については、当社は一切責任を負いません。  
■ 製品の設置（取り付け・取り外しなど）により生じた建物等への損傷やその他の損害について、当社は一切責任を負いません。  
■ 地震・雷・風水害および当社の責任以外の火災、第三者による行為、その他の事故・お客様の故意または過失、誤用、その他の異常な条件下での使用により生じた損害に関して、当社は一切責任を負いません。  
■ 本製品の使用または使用不能から生ずる付随的な損害（事業利益の損失・事業の中断・記憶内容の変化・消失など）に関して、当社は一切責任を負いません。

## ご使用の前に

設置作業を始める前に、下記のパッケージ内容が全て揃っているかをお確かめください。また、全ての機器を事前に接続し動作の確認をしてください。

<input type="checkbox"/> カメラ本体	× 1	<input type="checkbox"/> 木ネジ	× 3
<input type="checkbox"/> バリフォーカルレンズ(カメラに装着済)	× 1	<input type="checkbox"/> コンクリート取付用アンカー	× 3
<input type="checkbox"/> ブラケット	× 1	<input type="checkbox"/> ACアダプター(ケーブル長 1.8m)	× 1
<input type="checkbox"/> マウントスペーサー	× 1	<input type="checkbox"/> 取扱説明書(保証書付き)	× 1
<input type="checkbox"/> 接続ケーブル(映像・音声・電源共用、約 20m)	× 1		

## 特長

- 2倍バリフォーカルレンズ採用。レンズ交換なしに撮影範囲の変更ができます。
- 撮像素子に1/4型25万画素カラー CCDを採用。
- マイク内蔵で音声出力可能。
- 天井、壁面に取付け可能な専用ブラケット付属。
- 接続ケーブル(映像・音声・電源共用、約 20m)付属。
- レンズ交換可能。お手持ちのCSマウントレンズを取付できます。

## 仕様

撮像素子	1/4型カラーCCD	映像出力端子	RCAピンプラグ(黄)
有効画素数	約25万画素	音声出力端子	RCAピンプラグ(白)
レンズ	3.5mm~8.0mm F1.4	電源入力端子	DC電源ジャック(黒)
水平画角	27°~56°	映像出力	コンポジット1.0Vp-p 75Ω
水平解像度	380本	電源	付属ACアダプター(ケーブル長1.8m)
映像S/N比	48dB	カメラ電源電圧	DC12V
最低照度	1.8Lux	カメラ消費電流	90mA
電子シャッター	1/60~1/100,000秒	全消費電力	2W
ホワイトバランス	自動追従	使用温度範囲	0℃~+40℃
赤外線波長	-	外形寸法	50(W)×46(H)×155(本体のみ110)(D)mm
赤外線投光距離	-	質量	本体約150g レンズ約50g ブラケット約160g

※製品改良のために、予告なく仕様を変更することがあります。

### 注意事項

- 本製品は屋内専用です。絶対に屋外ではご使用にならないでください。
- 本製品のキャビネットを開けないでください。(保証対象外になります)
- 映像の色調は、ご使用のTVモニターや光源(太陽光・各種照明器具等)の状況により変化します。
- 本カメラはレンズのフォーカスと絞り等の調整が必要です。
- 電源周波数が50Hzの地域(東日本)では、蛍光灯などの下で撮影すると画面の「ちらつき」が発生し見づらくなる場合があります(フリッカ現象)。レンズのアイリスを絞ることでちらつきを軽減することができます。※映像が若干暗くなる場合があります。

## 各部の名称・寸法

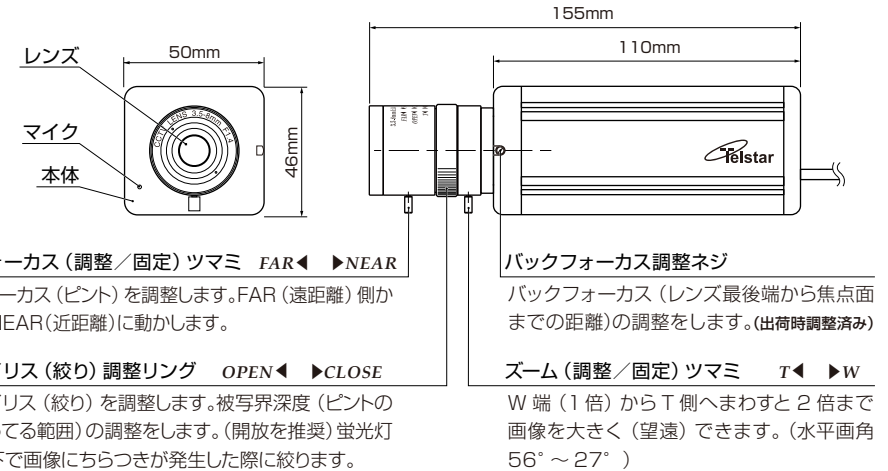

### バリフォーカル・レンズについて

バリフォーカル・レンズ (VARI-FOCAL LENS) は、簡易型のズームレンズです。ズームレンズとの違いは画角を変更 (ズーム) するとピントの再調整が必要という点です。本製品はフォーカス (ピント) ・ズーム (画角) ・アイリス (絞り) を手動で操作します。

## カメラの接続方法

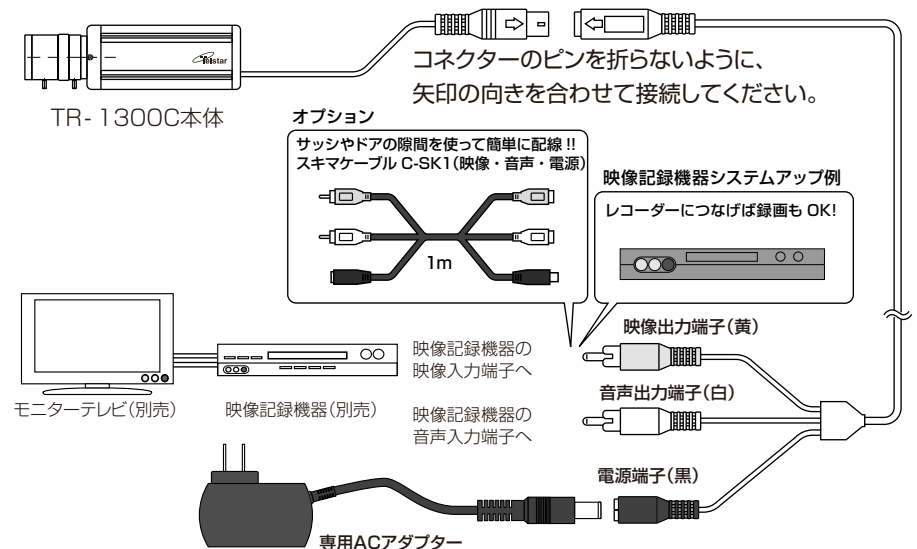

## カメラの設置方法

カメラを壁に取付ける際、壁の強度や設置方向を十分に確かめてください。また、撮影範囲等も十分考慮の上設置場所を決定してください。

設置には必ず付属の木ネジを使用し、カメラ・ケーブル類が落下しないようにしっかりと固定してください。

1. 設置したい場所にブラケットをしっかりとあて、ペンなどでネジの穴位置に印をつけます。
2. 印をつけた所にドリルなどでφ2mm程度の穴を開けます。
3. ブラケットをネジでしっかりと固定します。
4. ブラケットにカメラ本体を取り付けます。撮影した映像を確認しながらカメラの取付け角度を調整し、接合部をネジで固定します。

※ ネジを紛失しないようご注意ください。

### コンクリート取付用アンカーの使用法

ご使用の際は、予め壁にφ5.5mm～φ6.0mmの穴を開けてアンカーを打ち込みます。次に図のように本体を固定するためにネジを締めます。

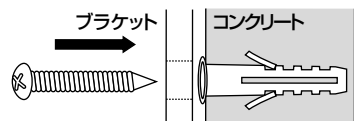

### 設置のポイント

防犯カメラを設置する上でのポイントはできるだけ「死角」(カメラ映像の写らない範囲)を作らないことです。カメラを複数設置することで効果は高まります。

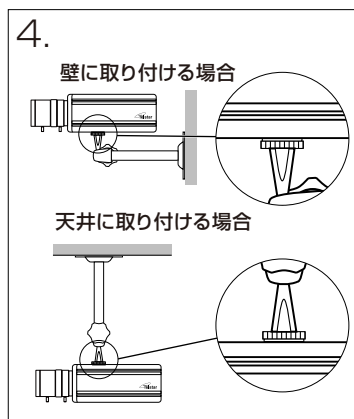
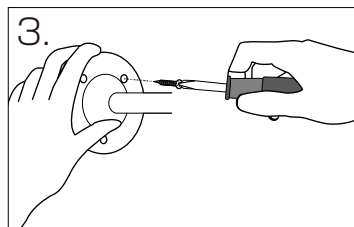
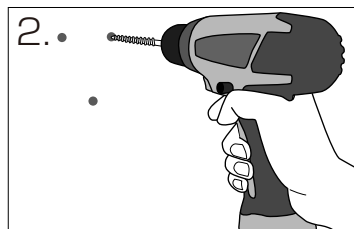
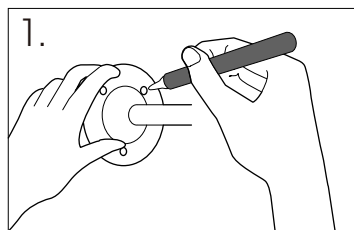

## 別売りオプション

### ■ ダミーカメラ TD-1300

TD-1300は、TR-1300Cと同じ外観をしたダミーカメラです。ダミーカメラと組み合わせて設置することにより、価格を抑えた効果的な防犯システムが構築できます。

### ■ スキマケーブル C-SK1(1m)

屋外からケーブルを屋内に引きこむ際に壁に穴をあけることなくサッシの隙間から配線が可能です。また、部屋から部屋へコードを配線する際にドアの隙間から配線でき便利です。

### ■ 延長ケーブル

ケーブル長が足りない場合には別途オプションの延長ケーブルが必要になります。

※ケーブルを延長した場合、映像や音声にノイズが発生する場合があります。

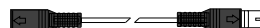

延長ケーブルC-WM20(20m・ミニDINコネクター)  
希望小売価格：オープン

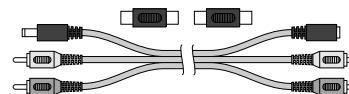

延長ケーブルC-05AVP  
(5m・映像・音声・電源共用・変換コネクター付き)  
希望小売価格 2,500円(税別)  
延長ケーブルC-10AVP  
(10m・映像・音声・電源共用・変換コネクター付き)  
希望小売価格 2,900円(税別)  
延長ケーブルC-20AVP  
(20m・映像・音声・電源共用・変換コネクター付き)  
希望小売価格 4,900円(税別)

## バリフォーカルレンズの調整方法

1. アイリス(絞り)を開く  
カメラを所定の場所にセットしてモニター映像を観ながら調整します。最初にアイリス(絞り)をOPEN側にいっぱい開きます。

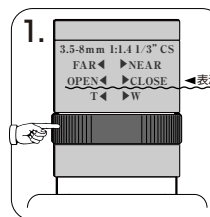

### 2. 画角の調整

ズームツマミを回し緩めます。撮影したい場所に合わせて画角を調整します。W端(1倍)からT側へまわすと2倍まで画角を大きく(望遠)できます。

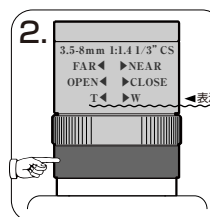

### 3. フォーカスの調整

フォーカス(ピント)ツマミを回し緩めます。FAR(遠距離)側からNEAR(近距離)に動かし、撮影したい場所に合うようピントを調整します。

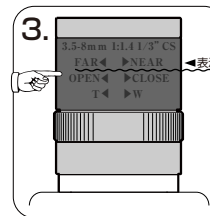

### 4. ちらつき(フリッカ現象)が出た場合の調整

蛍光灯などの下での撮影ではまれに画面に「ちらつき(フリッカ現象)」が発生し見づらくなる場合があります。CLOSE側にアイリス調整リングを回し光量を調整することで、「ちらつき」を簡易的に軽減することができます。 ※絞りすぎると映像が荒れたり暗くなります。

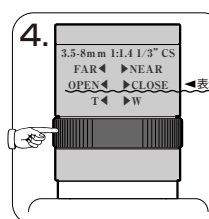

※被写界深度(ピントの合っている範囲)の調整をする場合(不具合がある場合を除き開放を推奨)は画面全体にピントが合うようにアイリス調整ツマミを絞ります。

### 5. ツマミの固定

調整後、ズームツマミ、フォーカス(ピント)ツマミをネジ込み固定します。

### レンズのお手入れについて

1. レンズ面についてごみや汚れは、プロアーで吹き飛ばすか柔らかいハケで軽く取り除き、指を触れないようにしてください。
2. レンズ面に指紋や油がついた時には、市販のレンズクリーニングペーパーや良く洗った木綿の布やマイクロファイバークロス(眼鏡などの専用清掃布)で、レンズ面の中心部から外側に向け軽く拭き取ってください。レンズ面の清掃にシリコンクロスは使用しないでください。

※バックフォーカスの調整(レンズ交換時や厳密な調整が必要な場合のみ調整してください。)

工場出荷時にバックフォーカス(レンズ最後端から焦点面までの距離)を調整していますが、W端かT端のどちらかでピントが合いにくい場合は調整してください。

- a. ピントが合わないW端又はT端にズームツマミをいっぱい回します。
- b. アイリスを開きます。
- c. バックフォーカス調整ネジを回しバックフォーカスリングが動くように緩めます。
- d. バックフォーカスリングを微妙に回し、ピントが合う位置でバックフォーカス調整ネジを固定します。

バックフォーカス調整後、上記1.から5.のようにバリフォーカルレンズを調整してください。

